

Luftreiniger  
Air Purifier  
Purificateur  
Purificador  
Depuratore  
Zuiveraar

DE Betriebsanleitung  
EN Operating Instructions  
FR Mode d'emploi  
ES Instrucciones de uso  
IT Manuale d'istruzione  
NL Gebruiksaanwijzing

## IDEAL AP30 PRO



## IDEAL AP40 PRO



DE	Betriebsanleitung (2 - 23)
EN	Operating Instructions (24 – 45)
FR	Mode d'emploi (46 – 67)
ES	Instrucciones de uso (68 - 89)
IT	Istruzioni per l'uso (90 - 111)
NL	Gebruiksaanwijzing (112 - 133)

<b>Bestimmungsgemäßer Gebrauch</b>	<b>3</b>
<b>Sicherheitshinweise</b>	<b>3</b>
<b>Produkteigenschaften</b>	<b>5</b>
<b>Lieferumfang</b>	<b>5</b>
<b>Auspacken und Aufstellen</b>	<b>6</b>
<b>Bedienung Inbetriebnahme / Lüfterstufen</b>	<b>8</b>
<b>Bedienung Anzeige</b>	<b>9</b>
<b>Luftqualitätsanzeige</b>	<b>9</b>
<b>Filterwechselanzeige</b>	<b>9</b>
<b>nur IDEAL AP 40 PRO:</b>	
<b>Fernbedienung (Bei der ersten Benutzung)</b>	<b>10</b>
<b>Fernbedienung (Batterie austauschen)</b>	<b>11</b>
<b>Fernbedienung (Funktion)</b>	<b>12</b>
<b>Filterwechsel</b>	<b>13</b>
<b>App-Steuerung</b>	<b>15</b>
<b>WLAN</b>	<b>15</b>
<b>Reinigung und Pflege</b>	<b>16</b>
<b>Zubehör</b>	<b>16</b>
<b>Mögliche Störungen</b>	<b>17</b>
<b>Technische Daten</b>	<b>20</b>



### **Vorwort**

Vielen Dank, dass Sie sich für ein Gerät aus dem Hause IDEAL entschieden haben.

### **Bestimmungsgemäßer Gebrauch**

- Das Gerät dient ausschließlich zur Reinigung der Raumluft in Innenräumen.
- Bitte lesen Sie vor Inbetriebnahme der Maschine unbedingt diese Betriebsanleitung und beachten Sie die Sicherheitshinweise. Die Betriebsanleitung muss jederzeit verfügbar sein.



### **Sicherheitshinweise**

- Halten Sie Verpackungsmaterial, wie z. B. Folie von Kindern fern! (Erstickungsgefahr)
- Befolgen Sie bitte diese Sicherheitsanweisungen, um das Risiko eines Feuers oder elektrischen Schlags zu vermeiden. Benutzen Sie das Gerät nur in Innenräumen.
- Verwenden Sie ausschließlich eine Steckdose mit der angegebenen Spannung (siehe Typenschild).
- Nehmen Sie keine Änderungen oder Reparaturen am Gerät vor.
- Verwenden Sie das Gerät auf keinen Fall, wenn das Netzkabel oder der Netzstecker beschädigt ist, oder wenn der Anschluss an der Wandsteckdose instabil ist.
- Achten Sie darauf, dass im Betrieb das Netzkabel nicht eingeklemmt ist, oder anderweitig beschädigt werden kann. Verlegen Sie es so, dass niemand darüber stolpern kann. Belasten Sie das Netzkabel nicht auf Zug.
- Nehmen Sie im Falle einer längeren Nichtverwendung oder zum Reinigen den Stecker aus der Wandsteckdose.
- Fassen Sie den Stecker oder das Gerät nicht mit nassen Händen an.
- Bitte kein Insektenschutzmittel versprühen.
- Benutzen Sie das Gerät nicht in Räumen, in denen die Luft Brennstoffdampf, Öldampf oder Metallstaub enthalten kann.
- Verwenden Sie zum Reinigen keine leicht flüchtigen Flüssigkeiten, Benzin, Kerosin, Farbverdünner oder Polierpaste. Diese könnten die Geräteoberfläche beschädigen.
- Setzen Sie das Gerät auf keinen Fall Regen, Wasser, Nässe oder hoher Luftfeuchtigkeit aus, stellen Sie es nicht im Badezimmer oder in der Küche neben einem Wasch- oder Spülbecken auf.
- Es dürfen keine Fremdkörper in die Auslassgitter gelangen.
- Offenes Feuer und Funken sind zu vermeiden.
- Für die Beseitigung schädlicher Gase (Kohlenmonoxid, z.B. von Brennheizungsanlagen) ist das Gerät nicht geeignet.
- Das Gerät darf nicht von Personen (einschließlich Kindern) mit reduzierten körperlichen, sensorischen oder geistigen Fähigkeiten oder fehlender Erfahrung und Kenntnis bedient werden, es sei denn, sie werden überwacht oder beaufsichtigt.

## Sicherheitshinweise

---



### Sicherheitshinweise

- Blockieren Sie den Luftein- und Luftauslass nicht.
- Setzen Sie den Luftreiniger nicht direktem Sonnenlicht, offenem Feuer oder Wärme aus.
- Den Luftreiniger nur in Wohnräumen und innerhalb der spezifizierten technischen Daten verwenden. Ein nicht bestimmungsgemäßer Gebrauch kann Gesundheit und Leben gefährden.
- Das Gerät nicht in der Nähe eines Rauchmelders verwenden. Wenn die Luft in Richtung eines Rauchmelders bläst, könnte der Alarm verspätet oder überhaupt nicht ausgelöst werden.



### Achtung

Verletzungsgefahr durch elektrischen Schlag.

Immer Netzstecker ziehen vor:

- Pflegen und Reinigen
- Umstellen des Geräts
- Filterwechsel



### Achtung

- In der Nähe des Luftreinigers keine Spraydosen mit entzündbaren Stoffen benutzen!



### Achtung

- Keine entzündbaren Reinigungsmittel verwenden.

## Produkteigenschaften / Lieferumfang

---

### Produkteigenschaften

- **Filterwechsel-Anzeige:**  
Der Luftreiniger zeigt mit Hilfe einer orange blinkenden Schalt-Taste (EASY-Touch) an, dass die Filterpatrone gewechselt werden muss.
  - **Luftreinigung in 5 Leistungsstufen**
  - **Luftreinigungssystem in 3 Stufen:**  
Vorfilter, HEPA-Filter mit Aktivkohle beschichtet
  - **360°- Smartfilter (Filterpatrone: Vorfilter, HEPA + Aktivkohle)**  
Einfache Pflege und Wechsel der Filterpatrone.
- 

### Lieferumfang

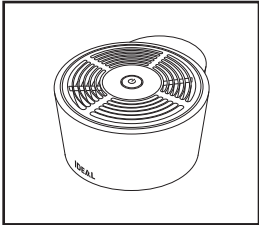

**Luftreiniger  
(Gerätekopf)**

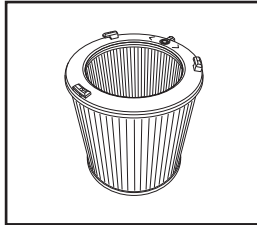

**Filterpatrone**

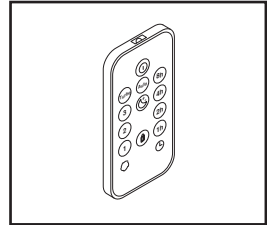

**Fernbedienung**

- mit 3V Lithium Batterie  
(nur IDEAL AP40 PRO)

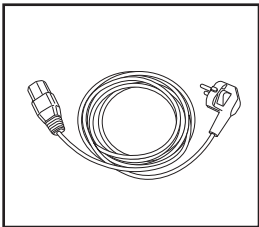

**Netzkabel**

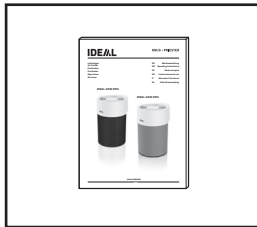

**Gedruckte  
Betriebsanleitung**

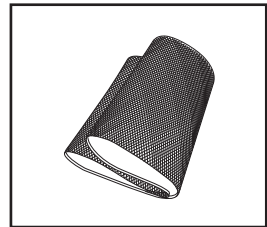

**Premium Textilüberzug**

- mit Klettverschluss  
(nur IDEAL AP40 PRO)

## Auspacken und Aufstellen

### Richtlinien zur Installation für optimale Funktion:

- Stellen Sie das Gerät mindestens 10 cm von der Wand entfernt auf.
- Vermeiden Sie Aufstellungsorte, an denen sich das Gerät im direkten Luftstrom (Wind) befindet.
- Meiden Sie Aufstellungen an denen Möbel, Textilien oder andere Gegenstände mit dem Luften- bzw. Luftauslass in Kontakt kommen oder diesen blockieren können.
- Stellen Sie das Gerät auf einer stabilen und ebenen Oberfläche auf und achten Sie auf eine ausreichende Luftzirkulation.

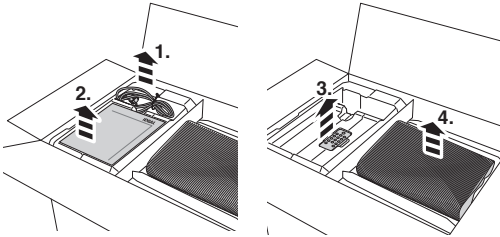

Netzkabel (1.), Betriebsanleitung (2.), Fernbedienung (3. nur IDEAL AP40 PRO) und Textilüberzug (4. nur IDEAL AP40 PRO) entnehmen.

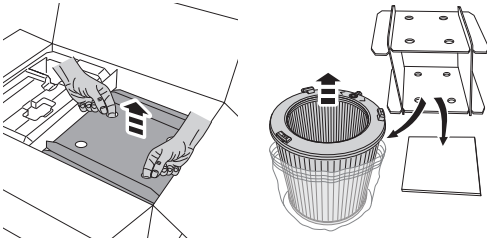

Filterpatrone aus dem Karton heben, auspacken und Schutzfolie entfernen.

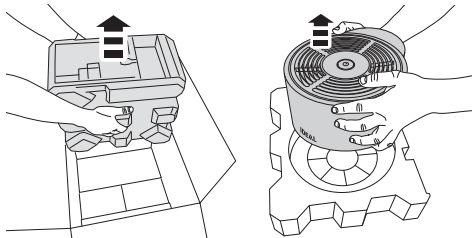

Luftreiniger (Gerätekopf) herausnehmen und auspacken.

## Auspacken und Aufstellen

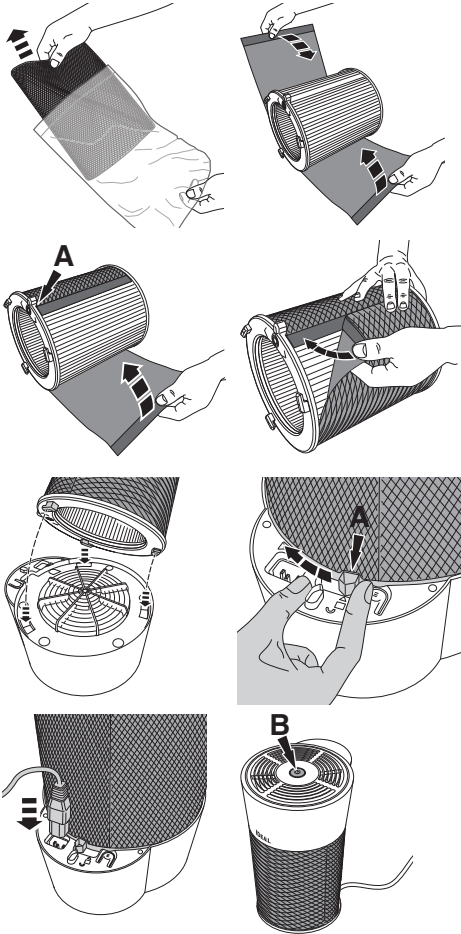

Textilüberzug (nur IDEAL AP40 PRO) aus der Schutzfolie herausnehmen, um die Filterpatrone herum anlegen und an der Rückseite (Verschlusssteil **A**) verschließen.

Filterpatrone mit den drei Rastnasen in die dafür vorgesehenen drei Aussparungen einsetzen und am Verschlusssteil (**A**) verriegeln .

Netzkabel zuerst am Gerät, dann an der Steckdose einstecken. Wenn die Filterpatrone fehlt oder nicht korrekt montiert ist, blinkt die Schalt-Taste (**B**) rot und der Luftreiniger läuft nicht.

### Hinweis:

Verwenden Sie die Originalverpackung zum Lagern, wenn Sie den Luftreiniger nicht ganzjährig benutzen. Zum Schutz der Aktivkohle bitte Filterpatrone luftdicht verpacken und lagern.

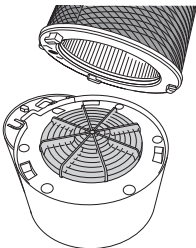

### ⚠ Sicherheitshinweis

Das Betreiben des Luftreinigers ohne vollständig und fest angebrachte Verkleidungen und Schutzabdeckungen (Motor Schutzgitter, Filterpatrone, etc.) ist nicht zulässig.

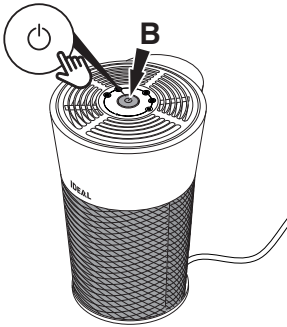

### Inbetriebnahme / Lüfterstufen

1. Netzkabel einstecken, Schalt-Taste (B) antippen. Der Luftreiniger startet im Automatikmodus (☪). Die Schalt-Taste leuchtet.
2. Durch Antippen der Schalt-Taste verlassen Sie den Automatikmodus. Der Luftreiniger läuft nun auf Lüfterstufe 1 (☪). Die Schalt-Taste blinkt 1-mal.
3. Durch erneutes Antippen wird die Lüfterstufe auf 2 (☪) erhöht. Die Schalt-Taste blinkt 2-mal. Ein weiteres Drücken erhöht die Lüfterstufe auf 3 (☪) (blinkt 3-mal) bzw. auf die Turbolüfterstufe T (☪) (blinkt 4-mal).
4. Tippen Sie erneut die Schalt-Taste an, wechselt der Luftreiniger in die Quiet-Funktion (🌙). Die Schalt-Taste leuchtet schwach.  
→ Die Quiet-Funktion ist für einen besonders leisen und unauffälligen Betrieb vorgesehen (z. B. Schlafzimmer). Der Luftreiniger schaltet auf die kleinste Lüfterstufe.
5. Bei erneutem Antippen der Schalt-Taste läuft der Luftreiniger wieder im Automatikmodus (☪).

#### Hinweis:

Durch Drücken und gedrückt halten der Schalt-Taste, kann der Luftreiniger ausgeschaltet werden. Ein Antippen schaltet das Gerät wieder ein.



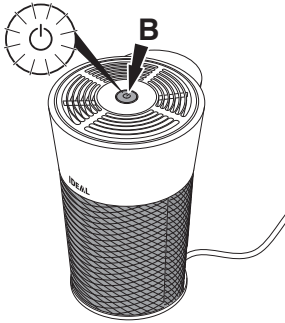

## Anzeige

### Luftqualitätsanzeige

Die Luftqualität wird in 3 Farben angezeigt (in allen Lüfterstufen):

Schalt-Taste (B) grün:	gute Luftqualität
Schalt-Taste gelb:	mittlere Luftqualität
Schalt-Taste rot:	schlechte Luftqualität

### Filterwechselanzeige

Ein notwendiger Filterwechsel wird durch die orange blinkende Schalt-Taste (B) angezeigt (blinkt in Intervallen).

- Die zu erwartende Lebensdauer der Filterpatrone beträgt ca. 1 Jahr (je nach Lauf- und Reinigungsleistung).
- Werden Gerüche nicht mehr herausgefiltert, bzw. produziert der Filter unangenehme Gerüche, sollte die Filterpatrone früher ausgetauscht werden.
- Verwenden Sie nur original IDEAL-Filterpatronen. Das Gerät funktioniert nur mit einer original IDEAL-Filterpatrone.

Hinweis:

Wenn die Filterpatrone fehlt oder nicht korrekt montiert ist, blinkt die Schalt-Taste rot und der Luftreiniger läuft nicht.

## Fernbedienung (nur IDEAL AP40 PRO)

---

### Batteriegebrauch

- Benutzen Sie für die Fernbedienung immer 3V Lithium Batterien CR2025.
- Inkorrekter Batteriegebrauch kann zu auslaufender Batterieflüssigkeit und/oder Schäden führen.
- Wenn die Fernbedienung über einen längeren Zeitraum hinweg nicht benutzt wird, entfernen Sie bitte die Batterie.

### Ungeeignete Platzierung

- Es sollten sich während der Bedienung keine Objekte oder Möbel zwischen Fernbedienung und Luftreiniger befinden.
- Der Luftreiniger sollte nicht in direkter Sonneneinstrahlung platziert werden. Der Infrarotempfänger kann dadurch beeinträchtigt werden.
- Plätze, an denen Leuchtstoffröhren, aufgrund defekter/alter Röhren, flackern.
- Bewahren Sie die Fernbedienung nicht in direktem Sonnenlicht und/oder in der Nähe von Heizungen/Heizgeräten auf.

### Bei der ersten Benutzung

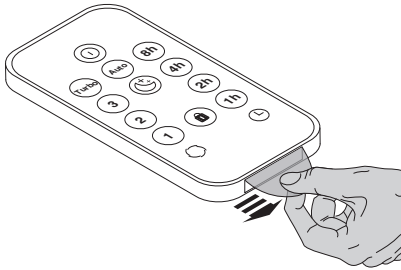

Die Fernbedienung hat eine vorinstallierte Lithium-Batterie CR2025. **Die Schutzlasche entfernen**, um die Batterie in der Fernbedienung zu aktivieren.

### Korrekte Handhabung

- Mit der Fernbedienung auf den Luftreiniger (Schalt-Taste **B**) zeigen.

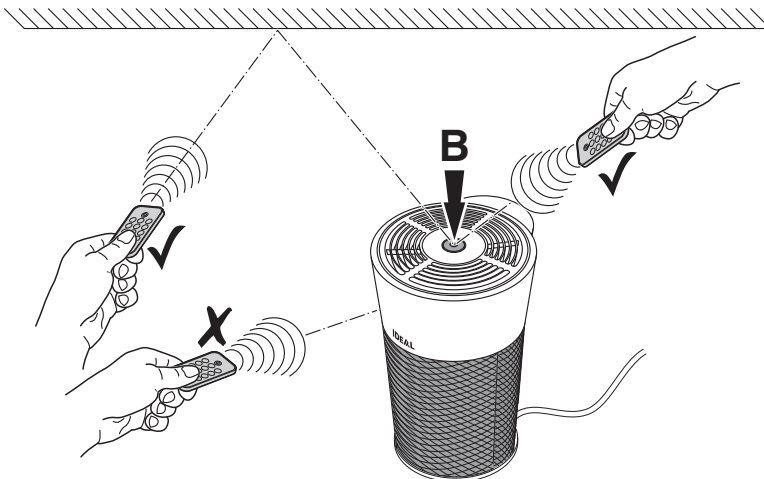

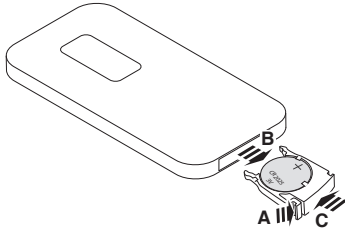

### Batterie austauschen

- Öffnen Sie das Batteriefach durch Drücken **(A)** und gleichzeitiges Herausziehen **(B)**. Leere Batterie herausnehmen.
- Eine neue Batterie in das Batteriefach einlegen und dabei auf die angegebene Polarität achten (+ / -).
- Benutzen Sie bitte immer 3V Lithium Batterien CR2025.
- Das Batteriefach wieder in den Sitz einschieben **(C)**.

### Wichtige Hinweise zu Batterien und deren Entsorgung





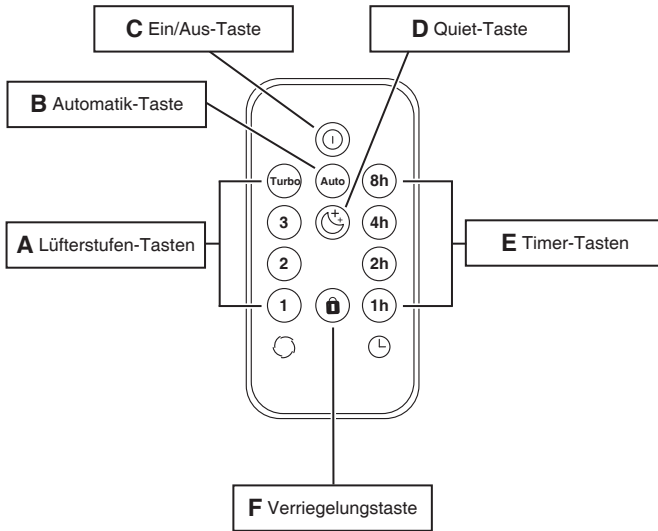

Batterien gehören NICHT in den Hausmüll. Als Verbraucher sind Sie gesetzlich verpflichtet, gebrauchte Batterien zur fachgerechten Entsorgung zurückzugeben. Sie können Ihre Batterien bei den öffentlichen Sammelstellen in Ihrer Gemeinde abgeben oder überall dort, wo Batterien der gleichen Art verkauft werden.

- Achten Sie unbedingt auf die richtige Polarität der Batterien. Falsch eingesetzte Batterien können zur Zerstörung des Gerätes führen – Brandgefahr.
- Versuchen Sie nicht, Batterien zu öffnen oder in irgendeiner Weise zu beschädigen und werfen Sie Batterien nicht ins Feuer.
- Batterien, aus denen Flüssigkeit austritt, sind gefährlich. Berühren Sie diese nur mit geeigneten Handschuhen.
- Batterien gehören nicht in die Hände von Kindern.
- Nehmen Sie die Batterien aus dem Gerät, wenn Sie es für längere Zeit nicht benutzen.

## Fernbedienung (nur IDEAL AP40 PRO)



### Funktion

- A:** Die gewünschte Lüfterstufe  kann direkt angewählt werden.
- B:** Schaltet den Luftreiniger auf Automatikmodus .
- C:** Schaltet den Luftreiniger Ein/Aus .
- D:** Schaltet den Luftreiniger in den Quiet-Modus .
- E:** Die gewünschte Timer-Zeit  kann direkt angewählt werden.  
Wird der Timer bei eingeschaltetem Luftreiniger gedrückt, aktiviert sich der "Ausschalt-Timer" → nach der eingestellten Zeit schaltet sich der Luftreiniger aus.  
Wird die Timer-Taste bei ausgeschaltetem Luftreiniger gedrückt, aktiviert sich der "Einschalt-Timer" → nach der eingestellten Zeit schaltet sich der Luftreiniger ein.  
Visualisierung nur in der App (Smartphone / Tablet).
- F:** Nach Betätigen der Verriegelungstaste  ist die Schalt-Taste des Luftreinigers gesperrt. Ein erneutes Drücken der Verriegelungstaste hebt die Sperrung auf.  
Außerdem kann die Sperrung aufgehoben werden, indem der Luftreiniger vom Netz getrennt wird.

### Hinweis:

Bei Betätigung der Fernbedienung leuchtet als Empfangsbestätigung die Schalt-Taste am Luftreiniger für ca. 1 Sekunde weiß auf. Wird bei aktivierter Verriegelungsfunktion die Schalt-Taste des Luftreinigers betätigt, leuchtet diese kurz rot auf.

## Filterwechsel

Filterwechsel (z. B. nach Aufleuchten der Filterwechselanzeige, siehe Seite 9)

### Hinweis:

Es können nur original IDEAL-Filterpatronen (Bestellung unter [www.ideal.de](http://www.ideal.de)) verwendet werden. Die Filterpatrone kann ohne Werkzeug ausgetauscht werden.

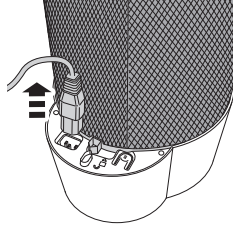
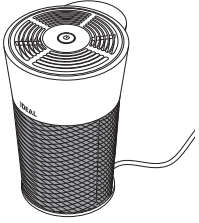

### ⚠ ACHTUNG!

Netzstecker aus der Steckdose ziehen.  
Luftreiniger auf den Kopf stellen. Netzstecker am Gerät abziehen.

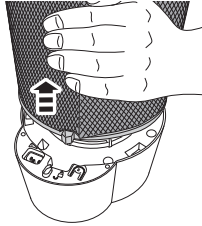
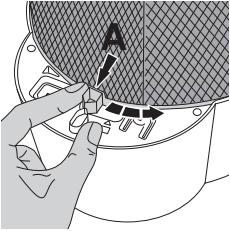

Filterpatrone am Verschluss (A) entriegeln  und abnehmen.

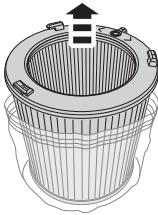
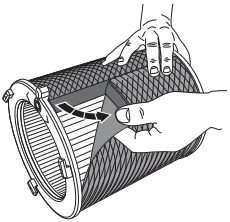

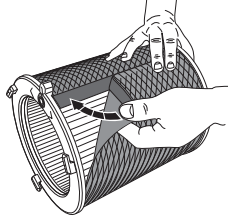
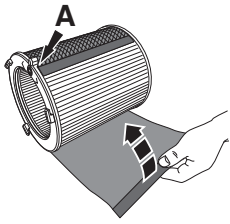

Textilüberzug (nur IDEAL AP40 PRO) abnehmen. Schutzfolie von der neuen Filterpatrone entfernen.

## Filterwechsel

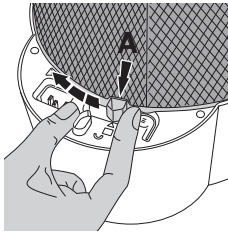
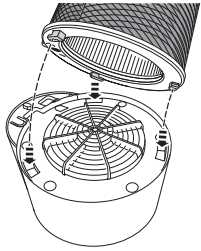

Textilüberzug (nur IDEAL AP40 PRO) an der Filterpatrone wieder anlegen und an der Rückseite (Verschlussstück **A**) verschließen.



Filterpatrone mit den drei Rastnasen in die dafür vorgesehenen drei Aussparungen einsetzen und am Verschlussstück (**A**) verriegeln .

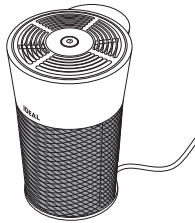
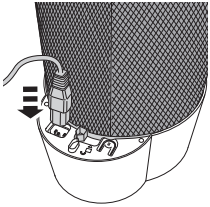

Netzkabel zuerst am Gerät, dann an der Steckdose einstecken.  
Das Gerät funktioniert nur, wenn die Filterpatrone korrekt montiert ist.

### Hinweis:

Der Luftreiniger erkennt selbständig, dass eine neue IDEAL-Filterpatrone eingesetzt wurde und stellt die Filterwechselanzeige automatisch zurück.

IDEAL-Filterpatrone

Best. Nr. 7310 099

## App-Steuerung / WLAN

---

### App-Steuerung

Ihr Luftreiniger kann zusätzlich auch mit der "IDEALAIRPRO" - App über Ihr Smartphone / Tablet gesteuert werden (iOS / Android).



### WLAN

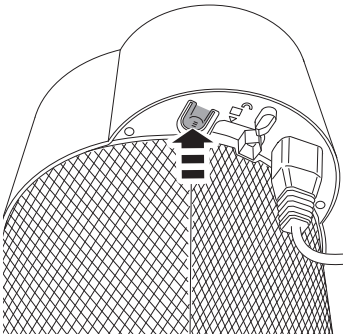

#### WLAN-Status abfragen:

Der Luftreiniger ist eingeschaltet.  
WLAN-Taste antippen  
→ das WLAN ist aktiviert,  
wenn die Schalt-Taste blau blinkt  
→ das WLAN ist deaktiviert,  
wenn die Schalt-Taste weiß blinkt.

#### WLAN aktivieren / deaktivieren

Der Luftreiniger ist eingeschaltet.  
WLAN-Taste antippen und während dem blinken  
(Schalt-Taste, blau oder weiß), die WLAN-Taste  
nochmals antippen, um das WLAN zu aktivieren  
bzw. zu deaktivieren.

#### WLAN zurücksetzen:

Der Luftreiniger ist eingeschaltet. WLAN ist  
aktiviert.  
Schalt-Taste drücken und gedrückt halten und  
gleichzeitig WLAN-Taste drücken und gedrückt  
halten, bis die Schalt-Taste pink blinkt.

### Reinigung und Pflege

 **ACHTUNG: Vor Reinigungs- und Pflegearbeiten den Netzstecker ziehen!**

- Wechseln Sie die Filterpatrone sobald die Filterwechsellanzeige (Seite 9) aufleuchtet. Die durchschnittliche Filterlebensdauer beträgt ca. 1 Jahr (je nach Lauf- und Reinigungsleistung).
  - Reinigen Sie das Gehäuse des Luftreinigers mit einem mit Seifenlösung angefeuchteten, fusselfreien Tuch.
  - Reinigen Sie den Vorfilter der Filterpatrone mit einem Staubsauger.
  - Verwenden Sie keine Lösungsmittel. Diese könnten die Gehäuseoberfläche angreifen.
  - Schützen Sie den Luftreiniger vor Wasser.
  - Vermeiden Sie die Verwendung von silikonhaltigen Stoffen, da hierdurch der Luftqualitätssensor zerstört werden könnte.
  - Vermeiden Sie es, die Wirkung des Luftqualitätssensors mit stark dosierten Gasen, oder Alkoholen zu testen, da der Luftqualitätssensor dadurch zerstört werden könnte.
  - Reinigen Sie den Textilüberzug mit einem Staubsauger.
  - Bei Bedarf kann der Textilüberzug auch per Handwäsche gereinigt werden (beachten Sie dazu die Pflegehinweise auf dem Etikett).
- 

### Zubehör

Zubehör können Sie über Ihren Fachhändler oder unter [www.ideal.de](http://www.ideal.de) beziehen.



Premium Textilüberzug

Best. Nr. 7310 108

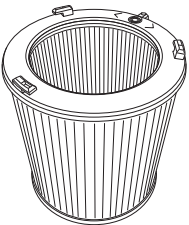

IDEAL-Filterpatrone

Best. Nr. 7310 099

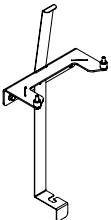

Wandhalterung

Best. Nr. 7310 010



## Mögliche Störungen

<p><b>Luftreiniger lässt sich nicht einschalten.</b></p>	<p><b>Ist das Netzkabel an der Rückseite des Gerätes sicher angeschlossen?</b></p> <ul style="list-style-type: none"><li>→ Stellen Sie sicher, dass das Netzkabel keine Beschädigungen aufweist.</li><li>→ Überprüfen Sie beide Enden des Netzkabels. Stellen Sie sicher, dass diese eingesteckt sind und eine Stromverbindung hergestellt ist (Seite 7).</li></ul> <p><b>Ist eine original IDEAL-Filterpatrone eingesetzt? Ist die Filterpatrone auch korrekt eingesetzt?</b></p> <ul style="list-style-type: none"><li>→ Stellen Sie sicher, dass eine original IDEAL-Filterpatrone eingesetzt ist.</li><li>→ Stellen Sie sicher, dass die Filterpatrone mit allen 3 Rastnasen eingerastet und ganz verriegelt ist (Seite 7).</li></ul>
<p><b>Die Schalt-Taste des Luftreinigers funktioniert nicht.</b></p> <p><b>Die Tasten der Fernbedienung funktionieren nicht (nur IDEAL AP40 PRO).</b></p>	<p><b>Ist die Verriegelungsfunktion aktiviert?</b></p> <ul style="list-style-type: none"><li>→ Deaktivieren Sie die Verriegelungsfunktion an der Fernbedienung (nur IDEAL AP40 PRO) oder über die App (Funktion F Seite 12).</li><li>→ Netzkabel einmal aus- und dann wieder einstecken.</li></ul> <p><b>Ist die Batterie der Fernbedienung nicht eingelegt? Oder leer?</b></p> <ul style="list-style-type: none"><li>→ Überprüfen Sie die Batterie (3V Lithium CR2025).</li></ul> <p><b>Korrekte Handhabung?</b></p> <ul style="list-style-type: none"><li>→ Mit der Fernbedienung auf den Luftreiniger zeigen (Seite 10).</li><li>→ Nach dem Anschließen des Netzkabels oder einem Filterwechsel ist die Funktion der Fernbedienung für ca. 10 Sekunden gesperrt.</li></ul>

## Mögliche Störungen

<p><b>Die Schalt-Taste leuchtet schwach oder gar nicht.</b></p>	<p><b>Ist der Luftreiniger eingeschaltet?</b></p> <p>→ Luftreiniger durch Betätigen der Schalt-Taste (Seite 8) einschalten.</p> <p><b>Ist die Quiet-Funktion aktiviert?</b></p> <p>→ Tippen Sie die Schalt-Taste einmal an, der Luftreiniger schaltet weiter in den Automatikmodus.</p> <p>→ Deaktivieren Sie die Quiet-Funktion durch Anwählen einer anderen Lüfterstufe über die App bzw. an der Fernbedienung (nur IDEAL AP40 PRO).</p>
<p><b>Der Automatikmodus funktioniert nicht ordnungsgemäß.</b></p>	<p><b>Der Luftreiniger kalibriert den Luftqualitätssensor. Dies geschieht beim ersten Einschalten und nach jeder Netztrennung.</b></p> <p>→ Warten Sie bis der Kalibriervorgang abgeschlossen ist (kann einige Minuten dauern)</p> <p><b>Der Luftqualitätssensor erkennt die Luftqualität nicht zuverlässig.</b></p> <p>→ Kalibrieren Sie den Luftqualitätssensor durch kurze Netztrennung neu!</p>
<p><b>Gerüche werden schlecht gefiltert.</b></p>	<p><b>Ist der Luftreiniger permanent starken Gerüchen ausgesetzt?</b></p> <p>→ Ein Filterwechsel (Seite 13-14) ist notwendig, da der Aktivkohlefilter gesättigt ist und eine zuverlässige Luftreinigung dadurch nicht mehr gewährleistet ist.</p> <p><b>Werden die Gerüche überhaupt eingezogen?</b></p> <p>→ Platzieren Sie den Luftreiniger näher an die Geruchsquelle.</p> <p>→ Schalten Sie den Luftreiniger manuell auf eine höhere Lüfterstufe (Seite 8).</p>

## Mögliche Störungen

---

**Der Luftreiniger macht laute Geräusche.**

**Ist die Filterpatrone stark verschmutzt?**

→ Reinigen Sie den Vorfilter mit einem Staubsauger.

**Befindet sich der Luftreiniger auf einer unebenen Oberfläche?**

→ Stellen Sie das Gerät auf eine ebene Oberfläche.

**Befindet sich der Luftreiniger in einer hohen Lüfterstufe?**

→ Stellen Sie mit der Schalt-Taste eine kleinere Lüfterstufe ein.

---

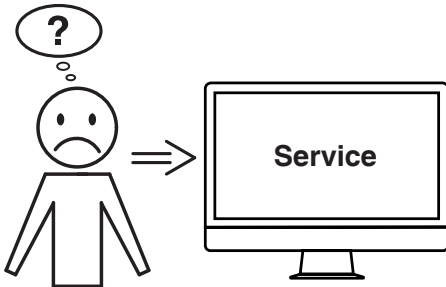

**Hilft keine der vorher genannten Problemlösungen?**

→ Kontakt: Service



• [www.krug-priester.com](http://www.krug-priester.com)

• [service@krug-priester.com](mailto:service@krug-priester.com)



## Technische Daten

---

### **IDEAL AP30 PRO:**

Netzspannung	200-240V-50/60Hz / 100-120V-50/60Hz
Leistungsaufnahme	30W (200-240V) / 25W (100-120V)
Geeignet für Raumgrößen	20 bis 40 m <sup>2</sup> *
Luftdurchsatz (max.)	310 m <sup>3</sup> /h
Abmessungen (L × B × H)	298 × 255 × 398 mm
Gewicht	3,6 kg
Lautstärke Turbolüfterstufe  (max.)	54,2 dB(A)
Lautstärke Quiet-Modus  (min.)	16,7 dB(A)

### **IDEAL AP40 PRO:**

Netzspannung	200-240V-50/60Hz / 100-120V-50/60Hz
Leistungsaufnahme	75W (200-240V) / 55W (100-120V)
Geeignet für Raumgrößen	30 bis 50 m <sup>2</sup> *
Luftdurchsatz (max.)	440 m <sup>3</sup> /h
Abmessungen (L × B × H)	298 × 255 × 398 mm
Gewicht	3,6 kg
Lautstärke Turbolüfterstufe  (max.)	61,7 dB(A)
Lautstärke Quiet-Modus  (min.)	16,7 dB(A)

Technische Änderungen vorbehalten.

\* Bei einer Raumhöhe von 2,50 m

---

## Garantiebestimmungen

IDEAL übernimmt für dieses Gerät eine Garantie ab Verkaufsdatum.

Die Garantiebestimmungen sind von unserer Landesvertretung festgelegt.

- Falls innerhalb des Garantiezeitraums ein Material oder Konstruktionsfehler auftritt, wird IDEAL nach eigenem Ermessen das Gerät reparieren, ersetzen oder den Einkaufspreis des Gerätes erstatten.
- Die Garantieleistung kann nur erfolgen, wenn ausreichende Nachweise, wie z.B. eine Kaufquittung vorgelegt werden und der Garantieanspruch innerhalb des Garantiezeitraums geltend gemacht wird.
- Die Garantie erstreckt sich nicht auf Verschleißteile und nicht auf die regelmäßig zu erneuernden Teile.
- Die Garantie verfällt, wenn das Gerät nicht sachgemäß (entsprechend der Betriebsanleitung) aufgestellt, eingesetzt und gereinigt/gepflegt wird.
- Die Garantie verfällt, wenn das Gerät an eine nicht dem Typenschild entsprechende Stromversorgung angeschlossen wird.

## Lagern

Luftreiniger vorzugsweise in der Originalverpackung an einem trockenen, nicht zu heissen Ort aufbewahren. Zum Schutz der Aktivkohle bitte Filterpatrone luftdicht verpacken und lagern.

## Ersatzteile und Zubehör

Ersatzteile können Sie über Ihren Fachhändler oder unter [www.ideal.de](http://www.ideal.de) beziehen. Es dürfen nur Originalteile des Herstellers verwendet werden.

## Reparatur

Reparaturen dürfen nur Fachkräfte oder der Kundendienst durchführen. Dies gilt auch für ein defektes Netzkabel. Durch unsachgemässe Reparaturen können erhebliche Gefahren für den Benutzer entstehen und der Garantieanspruch erlischt.

## Entsorgung

Dieses Gerät darf nicht mit dem Hausmüll entsorgt werden! Bitte geben sie dieses Gerät an den dafür vorgesehenen Sammelstellen ab! Das Sammeln und Recyceln elektrischen und elektronischen Abfalls schont wertvolle Ressourcen!

Das Verpackungsmaterial ist wieder verwertbar. Entsorgen Sie die Verpackung umweltgerecht und führen Sie sie der Wertstoffsammlung zu.

**Danke!**





---

Das Unternehmen Krug + Priester hat folgende Zertifizierungen:

- Qualitätsmanagementsystem nach DIN EN ISO 9001:2015
- Umweltmanagementsystem nach DIN EN ISO 14001:2015
- Energiemanagementsystem nach DIN EN ISO 50001:2011



Diese Maschine ist GS-geprüft und entspricht den folgenden EG-Richtlinien:

- 2014/35/EU für elektrische Sicherheit
- 2014/30/EU für elektromagnetische Verträglichkeit.
- 2011/65/EU, 2015/863/EU RoHS.

Die spezifischen technischen Daten entnehmen Sie bitte den Angaben auf dem Typenschild der Maschine.

Für die Inanspruchnahme einer Garantieleistung muss das Gerät durch das Typenschild zu identifizieren sein.

Technische Änderungen vorbehalten.

## EG-KONFORMITÄTSERKLÄRUNG

- Hiermit erklären wir, daß die Bauart von

	<b>GS-IDENT. Nr.</b>	<b>UL-IDENT. Nr.</b>
<b>IDEAL AP30 PRO</b> Made in Germany	<b>11731002</b>	<b>10731002</b>
<b>IDEAL AP40 PRO</b> Made in Germany	<b>11731001</b>	<b>10731001</b>

- folgenden einschlägigen Bestimmungen entspricht

**2014/35/EU**

Niederspannungsrichtlinie

**2011/65/EU, 2015/863/EU**

RoHS Richtlinie

**2014/30/EG**

EMV-Richtlinie

- Angewendete harmonisierte Normen insbesondere

**IEC 61000-3-2; IEC 61000-3-3; EN 61000-3-2; EN 61000-3-3;**

**EN 60335-2-65; EN 60335-1;**

**EN ISO 13857; EN 55014-1; EN 55014-2**

01.04.2020

Datum

Bevollmächtigter für technische Dokumentation

- Geschäftsführer -

Krug & Priester GmbH & Co. KG  
Simon-Schweitzer-Str. 34  
D-72336 Balingen (Germany)

**Immer frische Luft.**  
Für Gesundheit, Vitalität  
und mehr Lebensqualität.  
Spürbar. Bei jedem Atemzug.

**For fresh air.**  
For more health, vitality and  
quality of life. Perceptible.  
With every breath you take.

**De l'air toujours frais.**  
Pour une meilleure santé,  
vitalité et qualité de vie.  
Perceptible. À chaque inspiration.

**Siempre aire fresco.**  
Para dar salud, vitalidad y  
una mejor calidad de vida.  
Perceptible. En cada respiración.

**Sempre aria pulita.**  
Per migliorare la salute, la vitalità  
e la qualità di vita.  
In modo tangibile. A ogni respiro.

**Altijd frisse lucht.**  
Voor gezondheid, vitaliteit  
en meer levenskwaliteit.  
Merkbaar. Bij elke ademtocht.