

**Aktobis**  
WDH Full-Inverter

R32 Vollinverter-Luftentfeuchter  
INSTALLATIONS- UND BENUTZERHANDBUCH

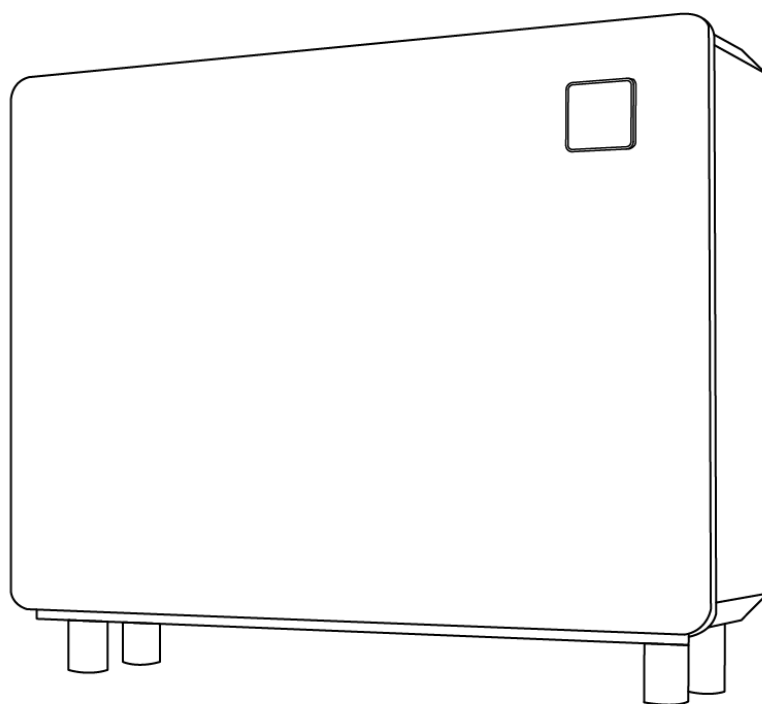

# ZUSAMMENFASSUNG

## *Für Benutzer ..... S.1-P.9*

<b>1. ALLGEMEINE INFORMATIONEN</b>	3
1. 1. Name der Teile	3
1.2. Ersatzteil-Listen	4
1.3. Dimension	4
<b>2. BETRIEB</b>	5
2.1. Anweisung für den Controller	5
<b>3. TECHNISCHE SPEZIFIKATION</b>	9

## *Für Installateure und Fachleute..... S.10-P.20*

1. Installation und Wartung	10
1.1. Benachrichtigung vor der Installation	10
1.2. Anweisung	13
1.3. Spur nach der Installation	18
1.4. Tägliche Wartungsankündigung	19
2. TROUBLE SHOOTING FÜR HÄUFIGE FEHLER	19
3. FEHLER-CODE	20
<b>4. WiFi-Einstellung</b>	21

BITTE SORGFÄLTIG LESEN UND FÜR DEN GEBRAUCH SPEICHERN.  
DIESES HANDBUCH GIBT IHNEN DIE NOTWENDIGEN INFORMATIONEN FÜR BETRIEB  
UND WARTUNG.



## Warnung:

- Bitte lesen Sie die folgenden Tipps vor der Installation, Nutzung und Wartung.
- Installation, Ausbau und Wartung müssen von Fachleuten gemäß den Anweisungen durchgeführt werden.
- Die Gasleckprüfung muss vor und nach der Installation durchgeführt werden.

### 1.Verwendung

- Sie muss von Fachleuten installiert oder entfernt werden, und es ist verboten, sie ohne Genehmigung abzubauen und wieder anzubringen.
- Stellen Sie keine Hindernisse vor den Luftein- und -auslass des Luftentfeuchters.

### 2.Installation

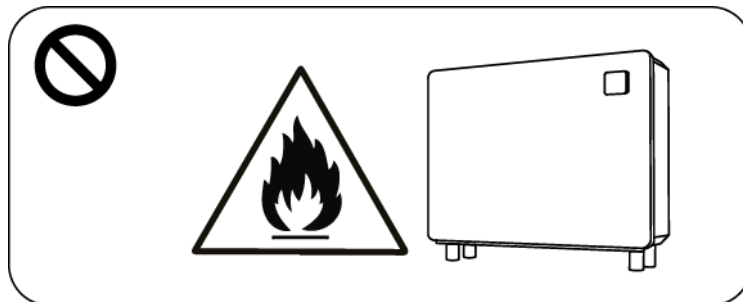

- Dieses Produkt muss von jedem Brandherd ferngehalten werden.
- Der Installationsort muss gut belüftet sein.

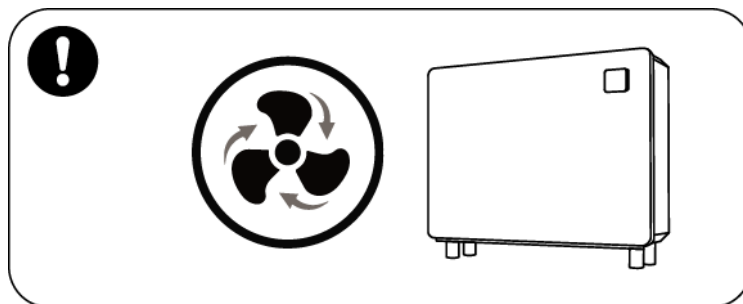

- Vollständiges Vakuum vor dem Schweißen, Feldschweißen ist nicht erlaubt, Schweißen kann nur von professionellem Personal in einem professionellen Wartungszentrum durchgeführt werden.

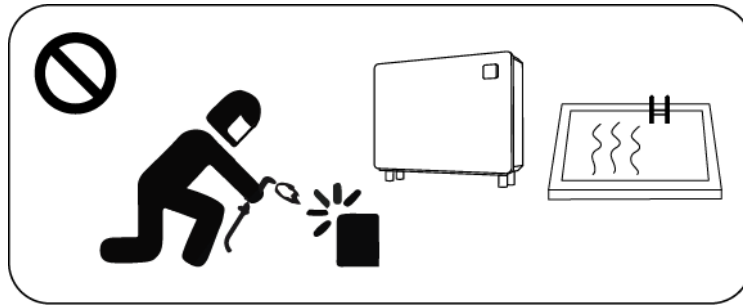

d. Die Installation muss gestoppt werden, wenn R32-Gas austritt, und das Gerät muss an ein professionelles Wartungszentrum zurückgeschickt werden.

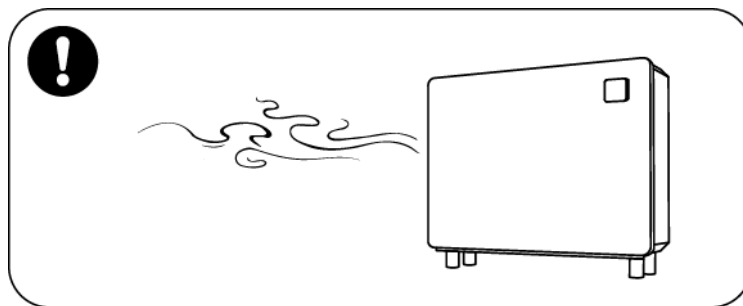

### **3. Transport und Lagerung**

- a. Das Versiegeln ist während des Transports nicht erlaubt.
- b. Der Transport von Gütern mit konstanter Geschwindigkeit ist notwendig, um plötzliche Beschleunigungen oder plötzliches Abbremsen zu vermeiden und so die Kollision von Gütern zu verringern.
- c. Die Einheit muss weit von jedem Brandherd entfernt sein.
- d. Der Lagerplatz muss hell, weit, offen und gut belüftet sein, eine Belüftungsanlage ist erforderlich.

### **4. Wartungshinweis**

- a. Wenn Wartung oder Verschrottung erforderlich ist, wenden Sie sich an ein autorisiertes Servicezentrum in der Nähe
- b. Anforderung an die Qualifikation  
Alle Betreiber, die Kältemittelgas entsorgen, müssen durch eine gültige Zertifizierung qualifiziert sein, die von einer professionellen Agentur ausgestellt wird.
- c. Bitte halten Sie sich bei der Wartung oder beim Einfüllen von R32-Kältemittelgas strikt an die Vorgaben des Herstellers. Bitte beachten Sie das technische Servicehandbuch.

## 1. ALLGEMEINE INFORMATIONEN

### 1. 1. Name der Teile

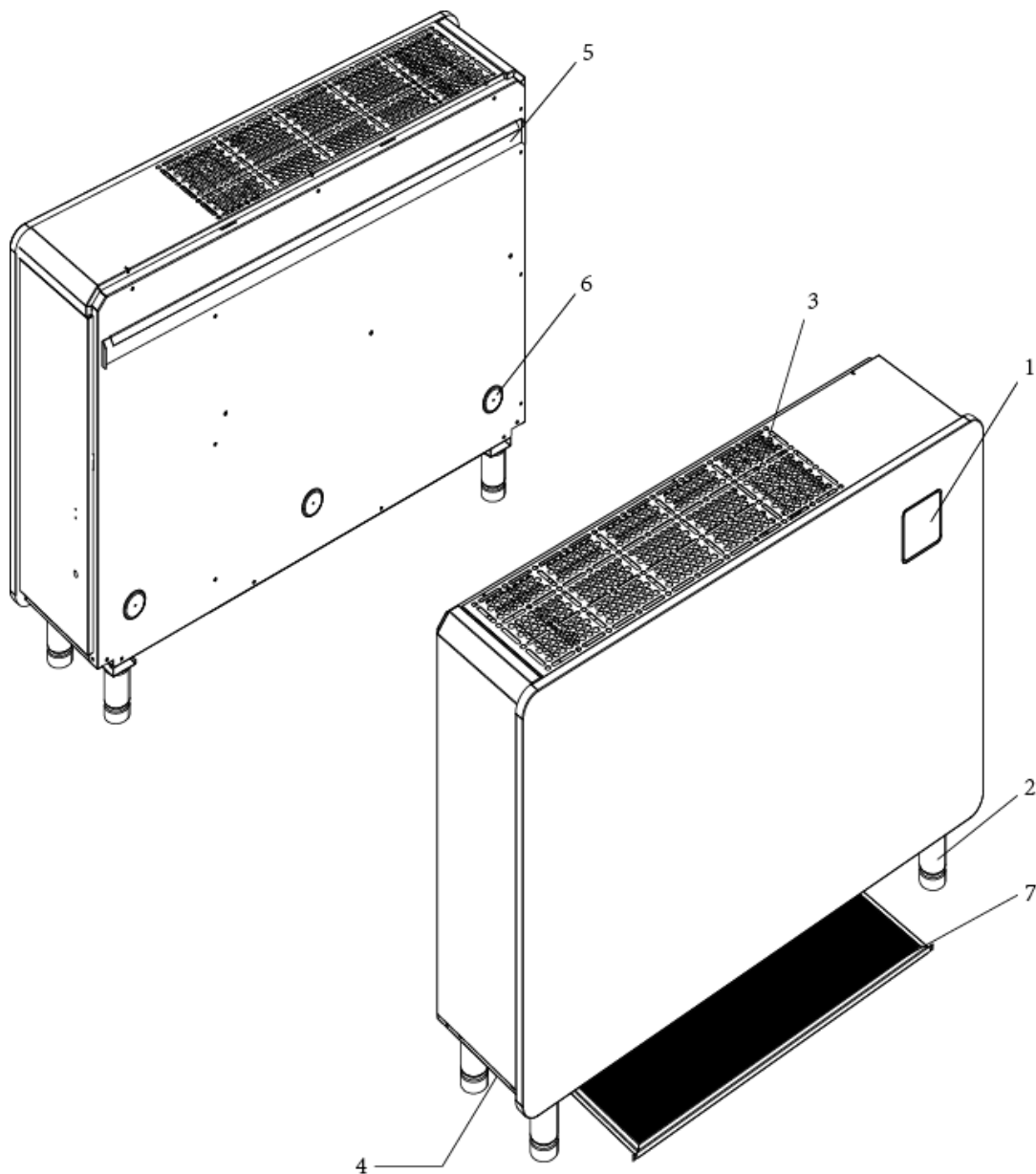

Nein.	Name
1	Controller
2	Füße
3	Luftauslass
4	Lufteinlass(unten)
5	Hängender Streifen an der Wand
6	Block
7	Filter und Filterhalterung

## 1.2. Ersatzteil-Listen

Padx3, Feetx4, Drain-Rohr x1(2m), Hanging Stripx1, Manual

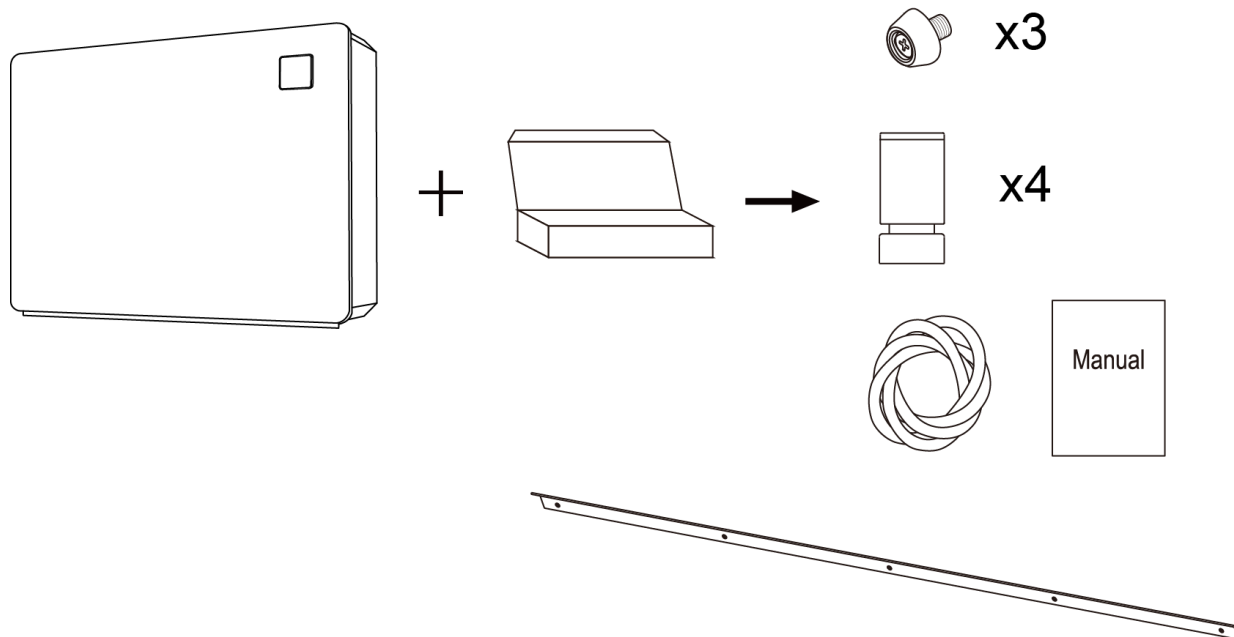

## 1.3. Dimension

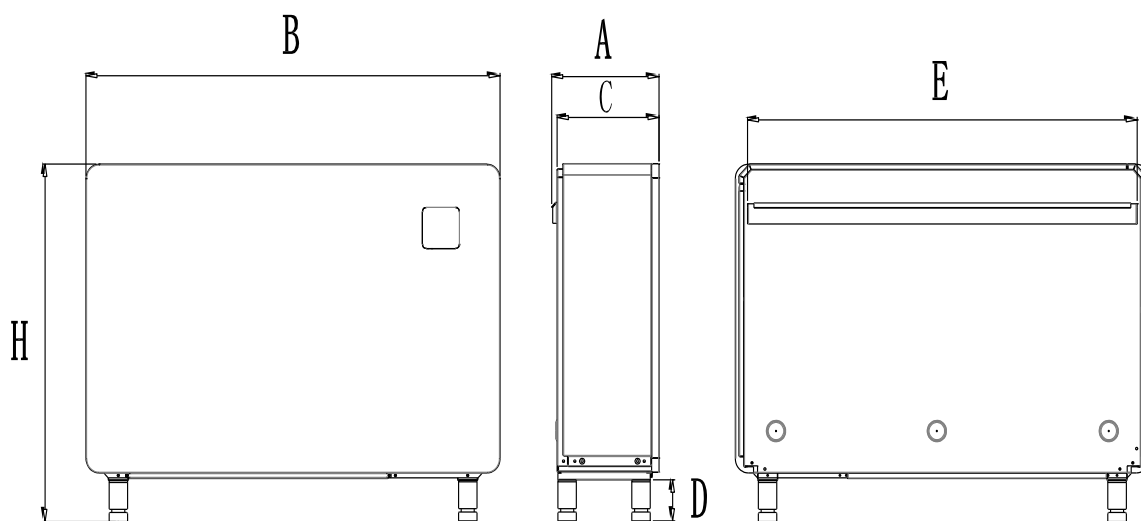

Größe(mm), Name Modell	A	B	C	D	E	H
WDH-SE60	291	850	276	100	784	870
WDH-SE96	291	1120	276	100	1054	870
WDH-SE120	291	1220	276	100	1154	870

## 2. BETRIEB

### 2.1. Anweisung für den Controller



SYMBOL	BESTIMMUNG	FUNKTION
	EIN/AUS	Drücken Sie zum Ein- und Ausschalten des Luftentfeuchters
	Modus	<p>1. Bei einem Luftentfeuchter mit reiner Entfeuchtungsfunktion drücken Sie "", um den Smart /Silence-Modus  zu wählen.</p> <p>2. Bei Luftentfeuchtern mit Entfeuchtungs- und Heizfunktion (Luftentfeuchter mit optionaler elektrischer Heizung) drücken Sie die "" Taste für 3 Sekunden, um den Modus auszuwählen:                      "Heizen                      "Entfeuchtung                      "Heizung + Entfeuchtung"</p>
	Zeitschaltuhr	Drücken Sie auf , um die Zeit zum Ein- und Ausschalten einzustellen
	Auf und ab	Stellen Sie den Wert der erforderlichen Parameter ein

1. Wenn der Luftentfeuchter eingeschaltet ist, drücken Sie eine beliebige Taste, um die Tastatur zu beleuchten und zu bedienen.

Wenn sie ausgeschaltet ist, drücken Sie auf , um die Tastatur zu beleuchten und zu bedienen.





2. Modus-Taste





(1) Nur Entfeuchtungsfunktion: Drücken Sie einmal, es kann übertragen oder Modus.





Standard ist der  Smart-Modus.

- (2) Sowohl die Entfeuchtungs- als auch die Heizfunktion:

Drücken Sie  3 Sekunden lang die Taste oder  oder   +  blinkt, bevor es aufhört zu blinken,

drücken Sie   kreisförmig  die Taste oder  oder  +, was bedeutet "Heizen""Entfeuchten""Heizen + Entfeuchten".

A. Entfeuchter Funktion: Drücken Sie  einmal, es kann den Modus zwischen und   übertragen. Standardmäßig ist der Modus 



B. Entfeuchtungs- und Heizfunktion: Drücken Sie  einmal, es kann den Modus zwischen  und  übertragen. Standardmäßig ist der Smart-Modus 

3. Feuchtigkeit/Temperatur-Einstellung







- (1) Nur Entfeuchtungsfunktion:

Drücken Sie oder , um die Luftfeuchtigkeit  einzustellen. Der Feuchtigkeits-Einstellbereich beträgt 30-95%. Die Voreinstellung ist 70%.

- (2) Sowohl die Entfeuchtungs- als auch die Heizfunktion:

A. Drücken Sie im Entfeuchtungsmodus oder  , um die Luftfeuchtigkeit einzustellen. Der Feuchtigkeits-Einstellbereich beträgt 30-95%. Die Voreinstellung ist 70%.

B. Drücken Sie im Heizmodus oder  , um die Temperatur einzustellen. Der Temperatureinstellbereich beträgt 18~35°C. Die Voreinstellung ist 26 °C

C. Drücken Sie im Heiz- + Entfeuchtungsmodus zum ersten Mal die Taste , die Feuchtigkeitszahl blinkt, oder drücken Sie oder  , um die gewünschte Feuchtigkeit einzustellen. Automatisch bestätigen und nach 5 Sekunden ohne Tastenbetätigung verlassen. Drücken Sie , die Temperaturzahl blinkt, drücken Sie oder  , um die gewünschte Temperatur einzustellen, bevor das Blinken aufhört, und bestätigen Sie automatisch und verlassen Sie das Gerät nach 5 Sekunden ohne Tastenbetätigung.

4. Das  Symbol wird auf dem Bildschirm angezeigt, wenn die elektrische Heizung eingeschaltet wird. Im Modus Heizen + Entfeuchten läuft die elektrische Heizung bei einer Betriebsfrequenz des Kompressors von unter 50% mit 100% Ausgangsleistung; bei einer Betriebsfrequenz des Kompressors von über 50% läuft die elektrische Heizung mit etwa 70% Ausgangsleistung.





































(Anmerkung: Die Heizfunktion ist nur mit elektrischer Heizung verfügbar)

(Hinweis: Wenn die Austrittstemperatur  $\geq 65$  ° C beträgt, gelangt sie in das Überhitzungsschutzsystem des Luftauslasses und stoppt (Kompressor und elektrische Heizung werden gestoppt). Wenn die Austrittstemperatur  $\leq 50$  ° C beträgt, wird der Schutz zurückgenommen und der normale Betrieb wird wieder aufgenommen)

## 5. Timer-Einstellung

The timer is countdown setting and cannot repeat everyday. For example, when 12:30 is set and display for timer on, that means that the dehumidifier will automatically start after 12 hours and 30 minutes of countdown. If repeat is required, the timer need to be set again.

- (1) Einstellung des Timers ON: Wenn der Luftentfeuchter ein- oder ausgeschaltet ist, drücken Sie die Taste ", um die Timer-Einstellung aufzurufen; in der Zwischenzeit  blinken das Symbol  und die Taste , um die Timer-EIN-Einstellung aufzurufen. Drücken Sie die Tasten und , um die Stundeneinstellung für den Timer EIN zu ändern, und drücken Sie dann  , Sie können die Minuteneinstellung durch Drücken von oder   ändern, und drücken Sie dann  dreimal die Taste , die  weiterhin leuchtet, um die Einstellung Timer EIN vollständig zu übernehmen. (Wenn Sie nicht oder  drücken , um die Zeit einzustellen, wird die Timer-Einstellung fehlschlagen und automatisch zurückgenommen. )
- (2) Einstellung des Timers OFF: Wenn der Luftentfeuchter ein- oder ausgeschaltet ist, drücken Sie auf die Taste , um die Timer-Einstellung zu aktivieren; in der Zwischenzeit  blinken das Symbol  und die Taste . Drücken Sie zweimal  auf , um die Timer-AUS-Einstellung aufzurufen, das Symbol  blinkt, Sie können die Stundeneinstellung durch Drücken der Tasten und   vornehmen, dann drücken Sie erneut die Taste , dann können Sie die Minuteneinstellung durch Drücken von oder   vornehmen, und drücken Sie die Taste , das Symbol leuchtet weiter , die Timer-AUS-Einstellung ist abgeschlossen. (Wenn Sie nicht oder  drücken , um die Zeit einzustellen, ist die Zeiteinstellung fehlgeschlagen und wird automatisch zurückgenommen. )
- (3) Einstellung des Timers EIN & AUS: Wenn der Luftentfeuchter ein- oder ausgeschaltet ist, drücken Sie die Taste , um die Timer-Einstellung zu aktivieren; in der Zwischenzeit  blinken das Symbol  und die Taste , um die Timer-Einstellung zu aktivieren. Drücken Sie die Taste und ,

um die Stundeneinstellung des Timers EIN zu ändern, und drücken Sie dann auf ▼⌚, Sie können die Minuteneinstellung durch Drücken von oder ▲▼ ändern, und drücken Sie dann auf die Taste , um die ⌚ Timerabschaltung zu aktivieren, die Taste 0 blinkt, Sie können die Stundeneinstellung durch Drücken von ▲▼ und ändern, und drücken Sie dann erneut auf die Taste ⌚, und drücken Sie dann auf die Taste , ▲▼ um ⌚ den Status zu bestätigen, und verlassen Sie die 0 Taste , die die ganze Zeit 1 leuchtet.

- (4) Methode zum Aufheben der Timerfunktion: Drücken Sie die Taste ⌚, um die Timer-Einstellung zu aktivieren. Nach der Einstellung von Timer EIN oder Timer AUS können Sie direkt die Taste ⌚ ohne Anpassung der Einstellzeit drücken, um die Einstellung der Timerfunktion abzubrechen.

### 3. TECHNISCHE SPEZIFIKATION

Modell	WDH-SE60	WDH-SE96	WDH-SE120
Empfohlene Schwimmbadoberfläche (m <sup>2</sup> ) *	≤25	≤40	≤50
Empfohlene Zimmergröße (m <sup>2</sup> ) *	60~120	90~180	120~240
Betriebs-Lufttemperatur (°C)	10~38		
Kapazität (l/h) (Luft 30°C, RH 80% ) *	2.5	4.0	5.0
DER (l/h.kW) (Luft 30°C, RH 80% ) *	4.00~3.40	4.53~4.05	4.50~3.68
Kapazität (l/h) (Luft 30°C, RH 70% ) *	2.1	3.3	4.2
DER (l/h.kW) (Luft 30°C, RH 70% ) *	3.34~3.00	4.00~3.50	3.86~3.25
Kapazität (l/h) (Luft 30°C, RH 60% ) *	1.7	2.6	3.4
DER (l/h.kW) (Luft 30°C, RH 60% ) *	2.65~2.45	3.2~2.9	3.1~2.7
Elektrische Heizung optional (kW)	1.3	2.1	2.1
Nennleistung (kW) (Luft 30°C, RH 80% ) *	0.11~0.73	0.17~0.99	0.22~1.36
Bemessungsstrom (A) (Luft 30°C, RH 80% ) *	0.48~3.17	0.74~4.30	0.96~5.91
Die Stromversorgung	230V/1Ph/50Hz		
Schalldruck bei 1 m dB(A)	38.3~45.6	40.3~45.8	39.9~46.4
Luftdurchsatz (m <sup>3</sup> /h)	600	800	1000
Netto-Abmessung (mm)	850×291×770	1120×291×770	1220×291×770
Nettogewicht	53	68	72

1. Die Temperatur dieser Produkte kann nur im Bereich von 10 °C ~ 38 °C normal funktionieren. Wenn sie diesen Bereich überschreitet, wird die Leistung nicht garantiert; bitte beachten Sie, dass die Leistungsparameter des Entfeuchters unter verschiedenen Arbeitsbedingungen unterschiedlich sind;
2. Aufgrund der technischen Verbesserung des Produktes werden die relevanten Parameter schrittweise und ohne vorherige Ankündigung angepasst. Weitere Einzelheiten entnehmen Sie bitte ihrem Typenschild.

## **1. Installation und Wartung**

**⚠** Dieses Produkt muss von einem professionellen Team installiert werden. Die Benutzer sind nicht qualifiziert, die Installation selbst vorzunehmen, da der Luftentfeuchter sonst beschädigt werden und die Sicherheit der Benutzer gefährden könnte.

### **1.1. Benachrichtigung vor der Installation**

Das Produkt wird nur zur Entfeuchtung des Schwimmbads verwendet und muss eine ausreichende Luftzirkulation gewährleisten, da sonst die Entfeuchtungsfunktion unwirksam ist oder nur geringe Wirkung hat.

1.1.1 Beim Lagern oder Bewegen der Ausrüstung sollte sie sich in aufrechter Position befinden.

1.1.2 Das Gerät ist ein allgemeines Entfeuchtungsprodukt, das NIEMALS für andere brennbare und trübe Gase verwendet wird.

1.1.3. Stellen Sie die Temperatur und die Luftfeuchtigkeit entsprechend ein, um eine angenehme Umgebung zu erhalten.

1.1.4. Stellen Sie keine Gegenstände, die den Luftstrom blockieren, in die Nähe des Lufteinlasses oder des Luftauslasses, da dies die Wirkung des Geräts verringert und das Gerät sogar zum Stillstand bringt.

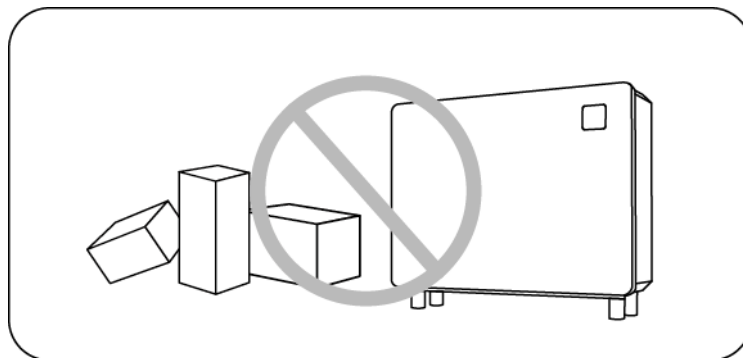

1.1.5. Stecken Sie nicht die Hände oder andere Gegenstände wie Stöcke in den Luftein- und -auslass des Luftentfeuchters und entfernen Sie nicht sein Aussehen. Andernfalls kann das mit hoher Geschwindigkeit laufende Windrad Verletzungen verursachen.

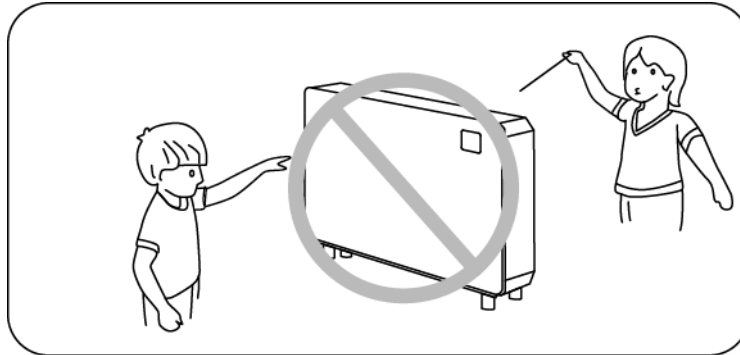

1.1.6. Es ist strengstens verboten, brennbare Gase oder Flüssigkeiten wie Haarspray, Farbe, Benzin usw. in der Nähe des Luftentfeuchters zu verwenden oder zu lagern, da es sonst zu einem Brand kommen kann.

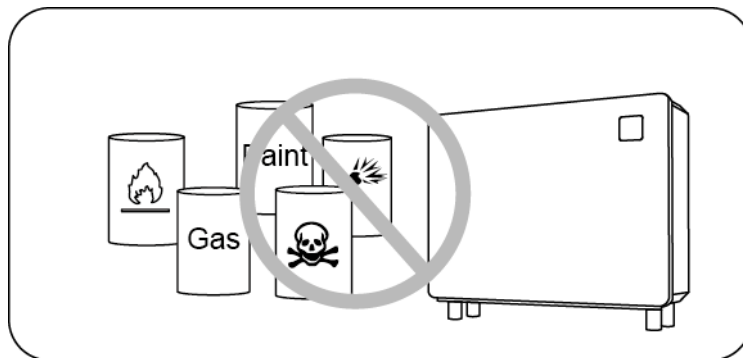

1.1.7. Wenn anormale Bedingungen wie anormale Geräusche, Geruch, Rauch, Leckagen usw. festgestellt werden, sollte die Stromzufuhr sofort unterbrochen und der örtliche Händler kontaktiert werden, und das Gerät darf nicht selbst repariert werden.

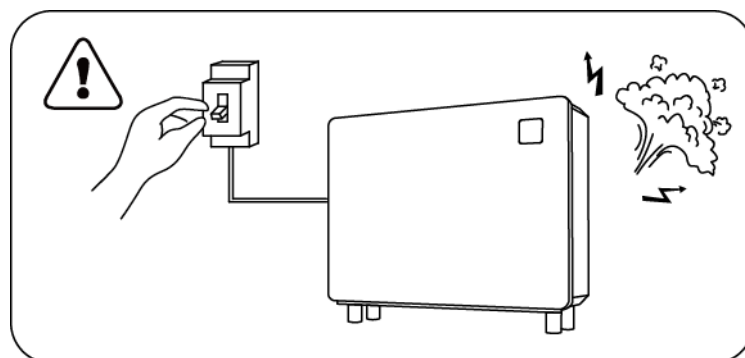

1.1.8. Der Hauptschalter sollte sich in einer Position befinden, die das Kind nicht erreichen kann, um zu verhindern, dass Kinder mit dem Hauptschalter in Gefahr spielen.

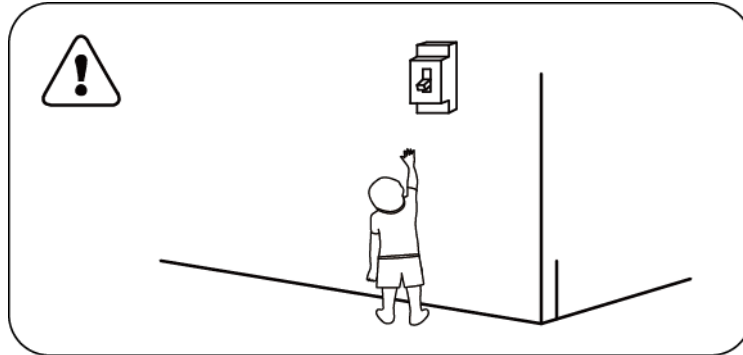

1.1.9. Bei Gewittern ist der Hauptschalter abzuschalten, da sonst der Blitz das Gerät beschädigen könnte.

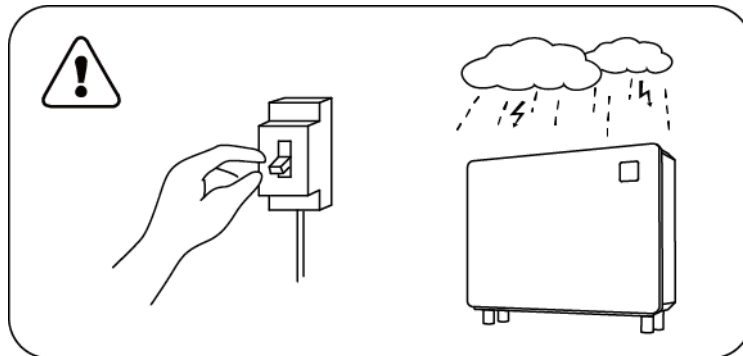

1.1.10. Die Ausrüstung darf nicht direkt mit Wasser gewaschen werden.

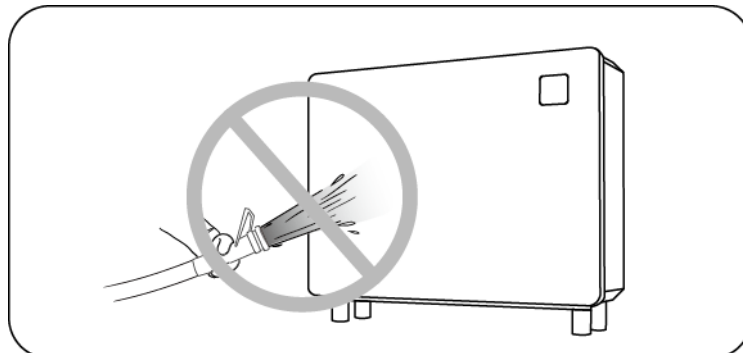

1.1.11. Nicht für besondere Zwecke wie die Konservierung von Kunstwerken oder akademischen Materialien verwenden (sonst kann die Qualität der Konservierung beeinträchtigt werden).

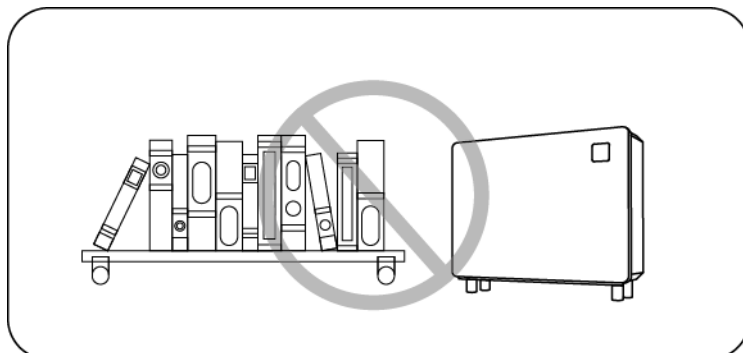

## 1.2 Anweisung

**⚠** Dieses Produkt sollte an einem gut belüfteten Ort installiert werden.

Ambient - Floor Standing

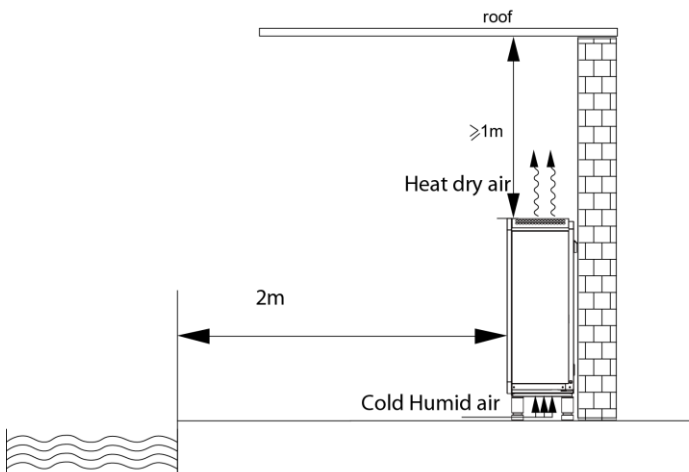

Ambient\_Wall Mounted

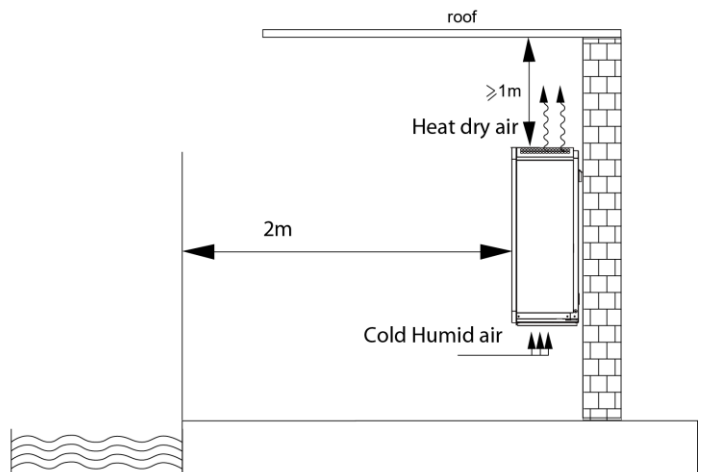

### 1.2.1. Installation

1. Der Luftentfeuchter kann auf dem Boden oder an der Wand aufgestellt werden;
2. Achten Sie bei der Installation an der Wand darauf, dass die Halterung mit M6-Ausziehschrauben befestigt wird, das Betonfundament der gewählten Wand sollte fest und stabil sein, und die Halterung sollte stark genug und rostfrei sein;
3. Achten Sie bitte darauf, dass der Luftentfeuchter und das Schwimmbad einen Abstand von 200 cm oder mehr einhalten. Stellen Sie keine Gegenstände, die den Luftstrom blockieren, in die Nähe des Luftein- oder Luftauslasses. Stellen Sie keine Hindernisse innerhalb von 100cm vor dem Luftauslass auf. Andernfalls wird die Effizienz der Entfeuchtung vermindert, oder das System wird sogar zum Stillstand kommen.
4. Wenn der Luftentfeuchter in Betrieb ist, wird das Kondenswasser aus dem Bodenbrett abgelassen, bitte beachten Sie; stecken Sie den Abflusssatz fest in die Ablauföffnung des Bodenbretts und schließen Sie dann das Abflussrohr an, um das Kondenswasser problemlos abzulassen.

### Schritte zur Installation des Fußes und zum Aufsetzen auf den Boden:

1. Richten Sie den Fuß auf die Montageöffnung des Entfeuchtergehäuses aus und schrauben Sie ihn im Uhrzeigersinn fest (das Gerät darf bei der Installation nicht umgedreht werden!).

## Für Installateure und Fachleute

A: Power Cord; B: Drain Auslass(Mit Abflussrohren verbunden)

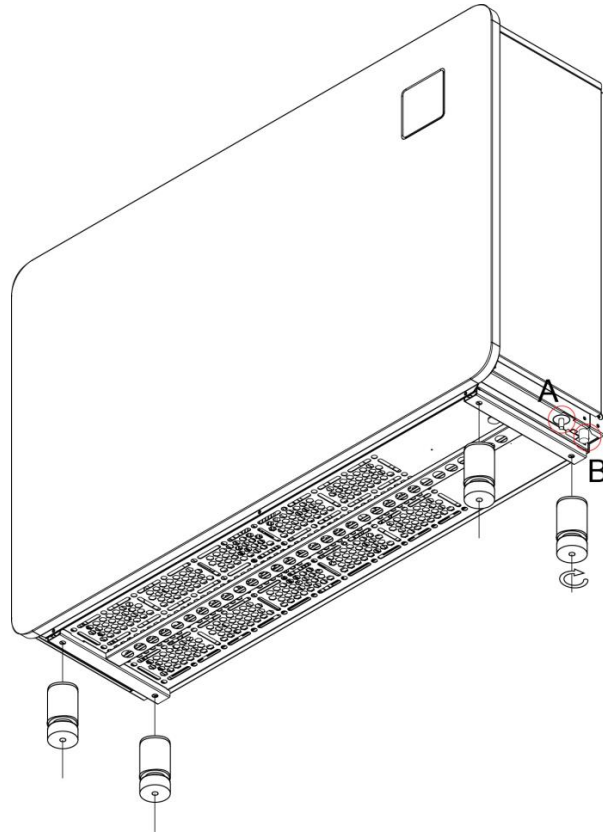

**2. Schließen Sie das Abflussrohr an und schließen Sie das Netzkabel gemäß dem Kabelplan an.**

### Schritte der Installation an der Wand:

1. Befestigen Sie die Halterung an der entsprechenden Wand, indem Sie fünf  $\phi 6\text{mm}$  Auszugsschrauben an den Löchern der Wandhalterung befestigen.

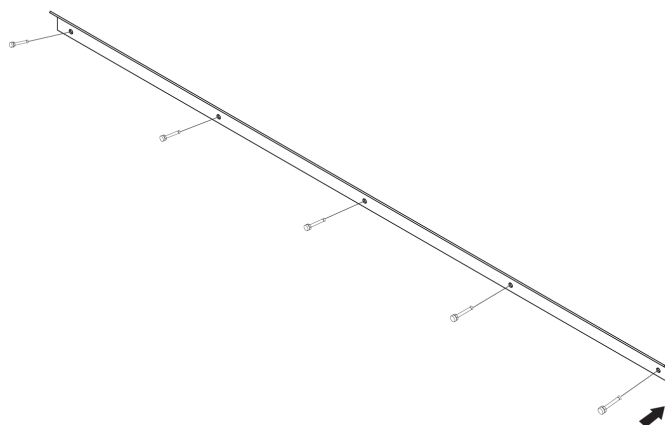



## Für Installateure und Fachleute

2. Platzieren Sie die Unterlage auf der Wandmontageplattform hinter dem Gerät

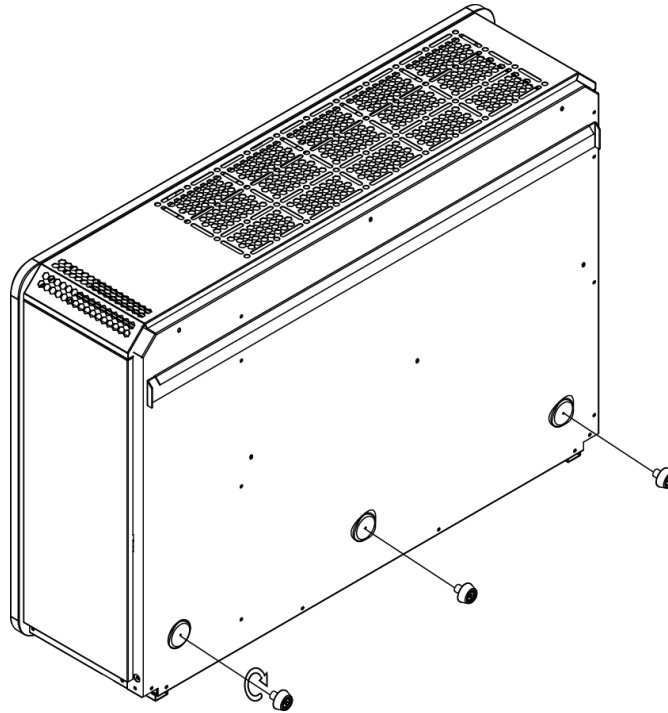

3. Hängen Sie den Aufhängestreifen an der Rückseite des Geräts an die Halterung.

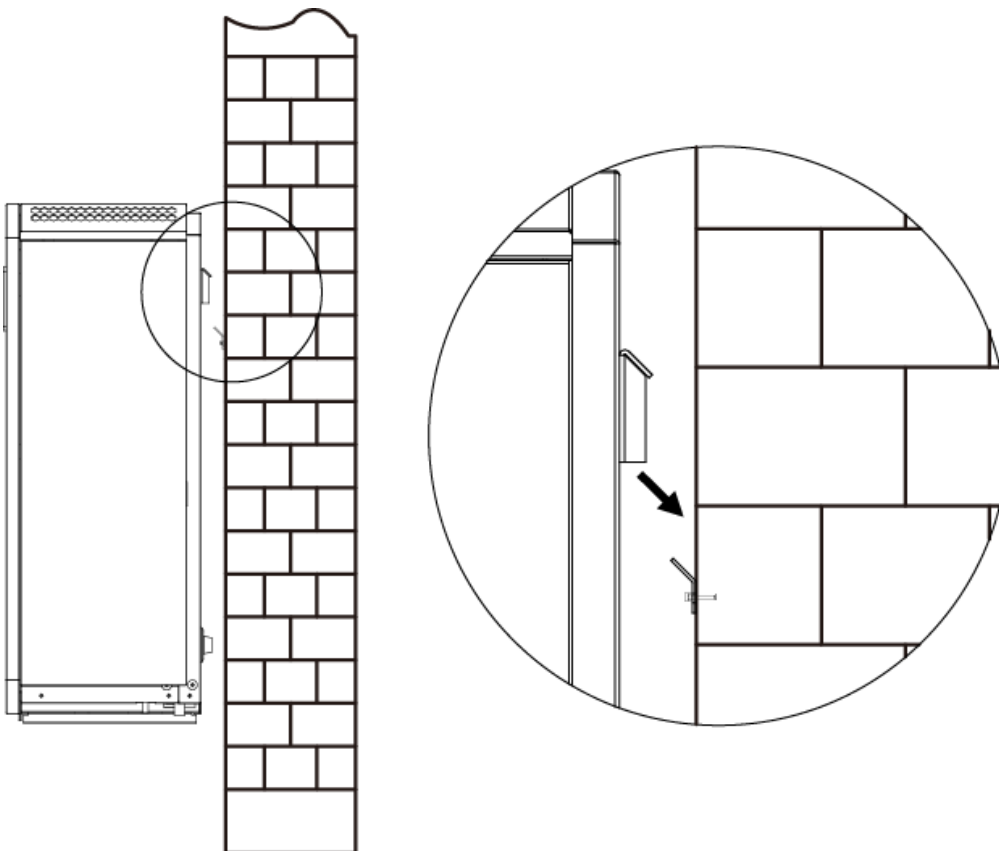

## Für Installateure und Fachleute

Nachdem Sie die Halterung aufgehängt haben, legen Sie das Gerät vorsichtig an, bis das Polster des Bodens an der Wand anliegt.

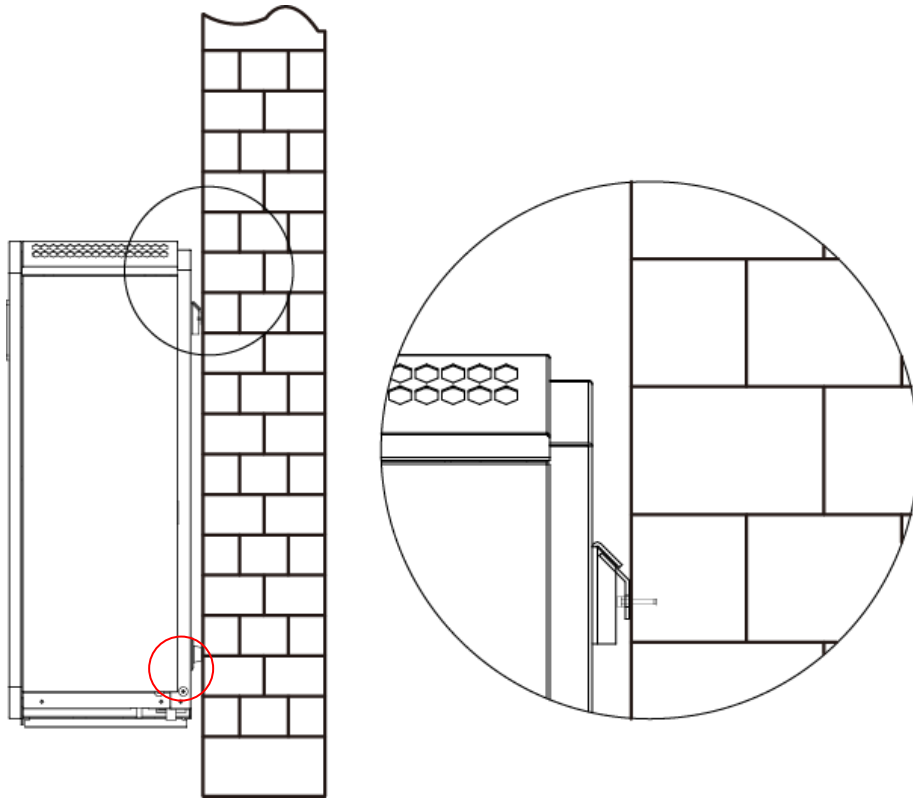

4. Schließen Sie das Abflussrohr und das Netzkabel gemäß dem Schaltplan an.

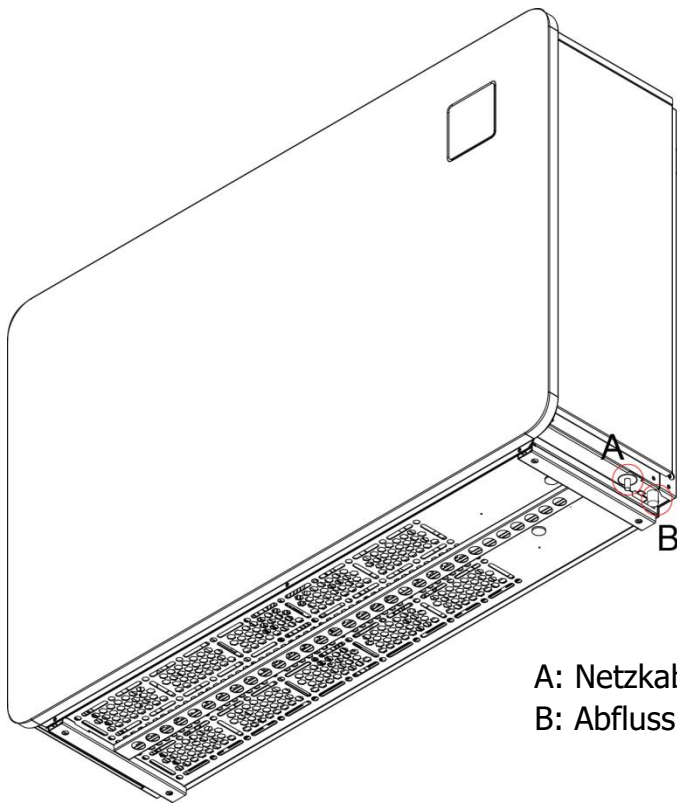

A: Netzkabel;  
B: Abfluss (Anschluss der Abflussrohre)

## Für Installateure und Fachleute

### 1.2.2. Verkabelung der Elektroinstallation

- 1) An eine geeignete Stromversorgung anschließen, die Spannung sollte mit der Nennspannung der Produkte übereinstimmen.
- 2) Der Luftentfeuchter muss gut geerdet sein.
- 3) Die Verkabelung muss von einem professionellen Techniker gemäß dem Schaltplan angeschlossen werden.
- 4) Gemäß den Anforderungen der einschlägigen technischen Normen für elektrische Geräte des Landes des Benutzers, die Einrichtung von Leckageschutzvorrichtungen (Betriebsstrom-Ableitung  $\leq 30\text{mA}$ )
- 5) Die Anordnung von Strom- und Signalkabel sollte geordnet sein und sich nicht gegenseitig beeinflussen; dabei sind die Umgebungsbedingungen zu berücksichtigen (Umgebungstemperatur, direkte Sonneneinstrahlung, Regen, Netzspannung, Kabellänge usw.)
- 6) Die Querschnittsfläche des Kabels kann entsprechend vergrößert werden.
- 7) Die gesamte Verkabelung muss sorgfältig überprüft werden, dann schließen Sie den Strom an.



### Elektrischer Schaltplan

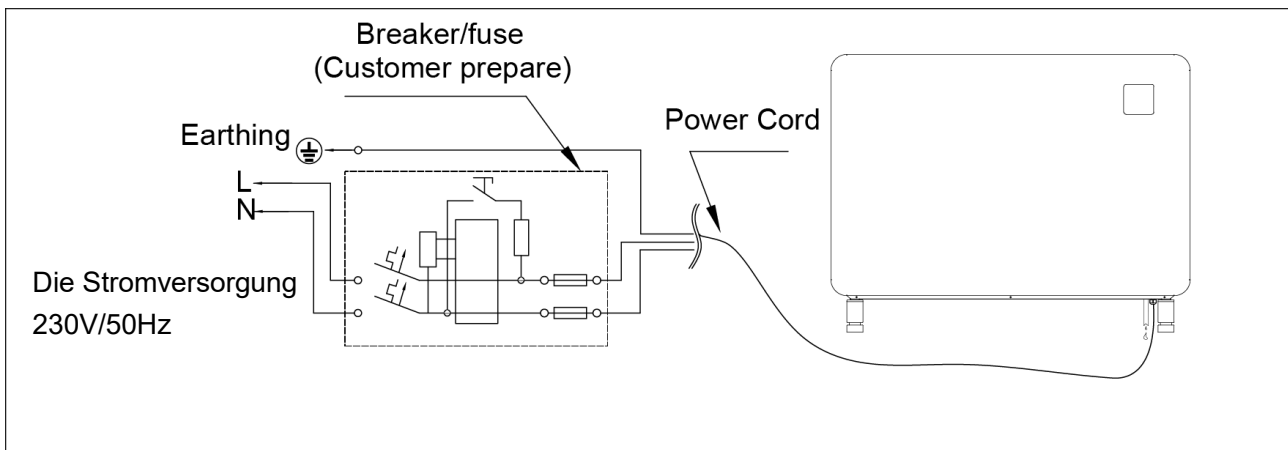

Modell		WDH-SE60	WDH-SE96	WDH-SE120
Brecher	Bewertet current A	8	10	12
	Bewertete Restaktion Current mA	30	30	30
Fuse A		8	10	12
Power cord (mm <sup>2</sup> )		3×1.5	3×2.5	3×2.5

Hinweis: Das obige Datum ist auf das Netzkabel ≤10m abgestimmt. Wenn das Netzkabel ≥10m verwendet wird, muss der Drahtdurchmesser vergrößert werden.

### 1.3 Spur nach der Installation



**Bitte überprüfen Sie vor dem Einschalten des Luftentfeuchters sorgfältig alle Kabelverbindungen.**

#### 1.3.1. Inspektion vor der Verwendung

1. Prüfen Sie, ob der Luftentfeuchter vertikal oder horizontal auf dem Boden steht oder an der Wand hängt und mit einem Abflussrohr verbunden ist;
2. Überprüfen Sie die elektrische Verdrahtung gemäß dem elektrischen Schaltplan und dem Erdungsanschluss;
3. Stellen Sie sicher, dass die Hauptstromversorgung gut angeschlossen ist;
4. Stellen Sie sicher, dass die entsprechende Luftfeuchtigkeit eingestellt ist;
5. Prüfen Sie, ob sich vor dem Luftein- und -auslass des Luftentfeuchters ein Hindernis befindet.

#### 1.3.2. Pfad

Der Benutzer sollte zuerst den Netzschalter öffnen und dann den Strom anschließen.

Zum Schutz des Luftentfeuchters ist er mit einer Startverzögerungsfunktion ausgestattet; beim Start des Luftentfeuchters läuft der Ventilator erst nach 3 Minuten an, dann beginnt der Kompressor zu laufen.

Prüfen Sie nach dem Einschalten des Luftentfeuchters, ob der Luftentfeuchter anormale Geräusche macht.

## 1.4. Tägliche Wartungsankündigung

 **Die Wartung sollte pro Jahr von einem qualifizierten Fachmann durchgeführt werden.**

Unterbrechen Sie die Stromversorgung des Luftentfeuchters vor der Inspektion;

Bitte schalten Sie die Stromversorgung ab, wenn Sie nicht benutzt werden, und decken Sie die Plastikfolie mit dem Tuch ab, um das Eindringen von Staub zu verhindern.

Bitte reinigen Sie den Luftentfeuchter mit Haushaltsreinigungsmitteln oder sauberem Wasser, verwenden Sie NIEMALS ätherisches Öl, Benzin, Verdünner oder Sassafras-Pulver.

## 2. TROUBLE SHOOTING FÜR HÄUFIGE FEHLER

Misserfolg	Grund	Lösung
<b>Luftentfeuchter läuft nicht</b>	Keine Macht	Warten Sie, bis sich die Macht wieder erholt
	Netzschalter ist ausgeschaltet	Schalten Sie den Strom ein
	Sicherung verbrannt	Prüfen und wechseln Sie die Sicherung
	Der Unterbrecher ist ausgeschaltet.	Prüfen und Einschalten des Unterbrechers
<b>Ventilator läuft, aber die Heizung ist unzureichend</b>	Verdampfer blockiert	Die Hindernisse beseitigen
	Luftauslass verstopft	Die Hindernisse beseitigen
	3 Minuten Startverzögerung	Warten Sie geduldig
<b>Anzeige normal, aber keine Entfeuchtung</b>	Die eingestellte Luftfeuchtigkeit ist zu niedrig	richtige Feuchtigkeit einstellen
	3 Minuten Startverzögerung	Warten Sie geduldig
Wenn die oben genannten Lösungen nicht funktionieren, wenden Sie sich bitte an einen professionellen Installateur mit Modellnummer und detaillierten Informationen. Versuchen Sie nicht, es selbst zu reparieren.		

**ACHTUNG! Bitte versuchen Sie nicht, den Luftentfeuchter selbst zu reparieren, um jedes Risiko zu vermeiden.**

**3.FEHLER-CODE**

NEIN	Misserfolg	Code
1	Schutz vor hohem Druck	E1
2	Schutz bei niedrigem Druck	E2
3	Schutz vor anormaler Versorgungsspannung	E5
4	Überhitzungsschutz der elektrischen Heizung (manuelles Rückstellthermostat)	E7
5	Auspuff-Hochtemperaturschutz	E8
6	Hochtemperaturschutz auslüften	EA
7	Schutz bei niedrigen Temperaturen	Eb
8	Controller-Ausfall	P0
9	Ausfall des Lufteinlass-Temperaturfühlers	P1
10	Ausfall des Luftaustrittstemperatur-Sensors	P2
11	Ausfall des Abgastemperatursensors	P3
12	Ausfall des Gasrücklaufemperatursensors	P5
13	Ausfall des Temperaturfühlers der Verdampfungsspule	P6
14	Ausfall des Umgebungsfeuchtesensors	P7
15	Ausfall des Kühlplattensensors	P8
16	Ausfall des Stromsensors	P9
17	Neustart-Speicherausfall	EV
18	Ausfall des Kompressorantriebsmoduls oder der zugehörigen Verkabelung	F1
19	Ausfall eines PFC-Moduls	F2
20	Kompressor-Startfehler	F3
21	Ausfall des Kompressorlaufs	F4
22	Überstromschutz der Umrichterplatine	F5
23	Überhitzungsschutz der Umrichterplatine	F6
24	Überstromschutz	F7
25	Kühler-Hochtemperaturschutz	F8
26	DC-Lüfter-Fehler	F9
27	PFC-Modul Überstromschutz	FA

## 4. WiFi-Einstellung

### 4.1 APP herunterladen

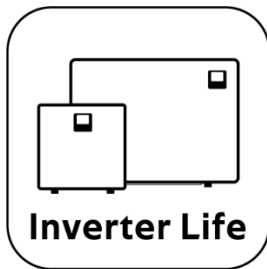

Android Mobile bitte herunterladen von:



iPhone bitte herunterladen von:

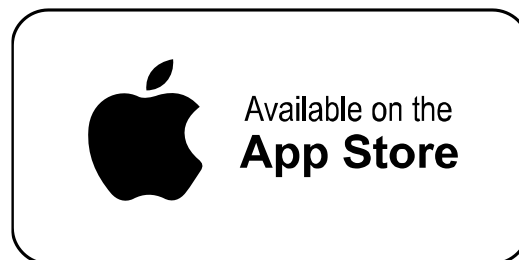

### 4.2 Registrierung des Kontos

#### a) Anmeldung per Handynummer/Email

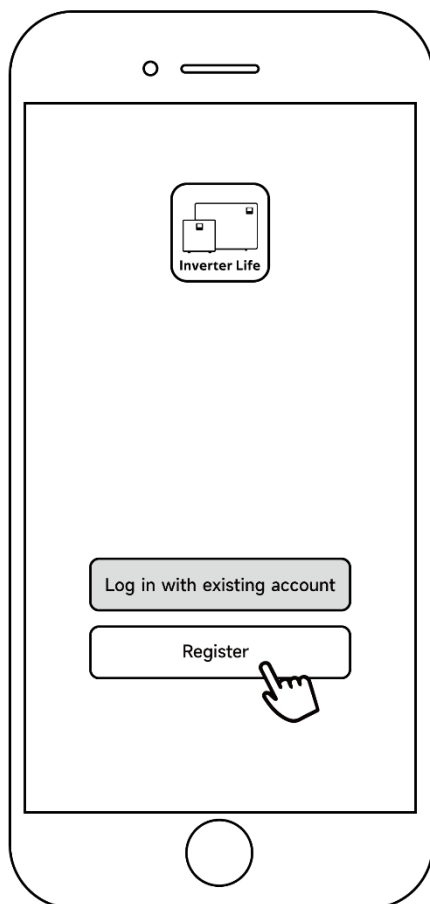

b) Registrierung per Handynummer



4.3 Familie erstellen

Legen Sie einen Namen für die Familie fest und wählen Sie den Raum, in dem sich das Gerät befindet.

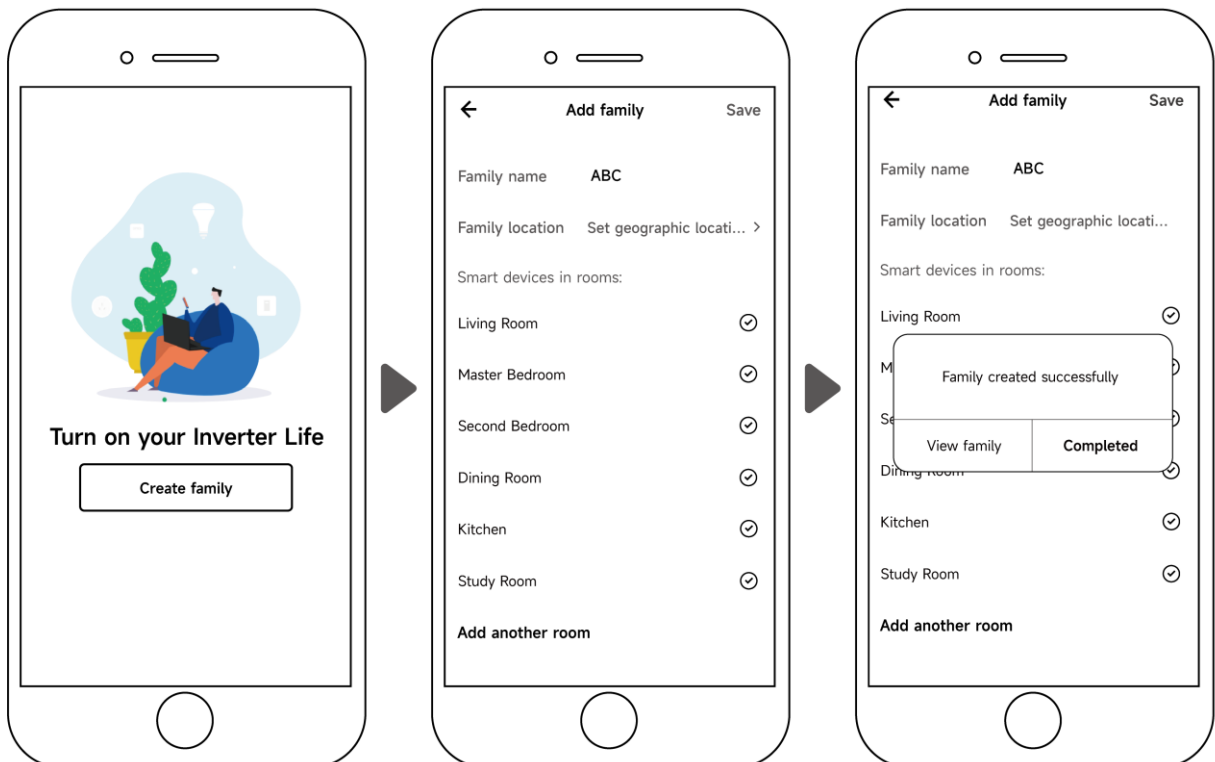





## Für Installateure und Fachleute

### 4.4 Drei Methoden der Geräteanbindung

Bitte verbinden Sie Ihr Telefon zuerst mit dem WiFi-Netzwerk.



#### 4.4.1 Automatische Erkennung (Bluetooth)

- Bitte vergewissern Sie sich, dass die Bluetooth-Funktion auf Ihrem Telefon aktiviert ist.
- Tippen Sie nach dem Einschalten auf eine beliebige Taste, um das Display aufzuwecken, und drücken Sie dann 3 Sekunden lang auf   blinkt schnell, um den Status der WiFi-Verbindung anzuzeigen.
- Klicken Sie auf "Gerät hinzufügen", warten Sie, bis die App nach dem Gerät sucht, und klicken Sie dann auf "Hinzufügen". Folgen Sie dann den nachstehenden Anweisungen, um die Geräteverbindung abzuschließen.

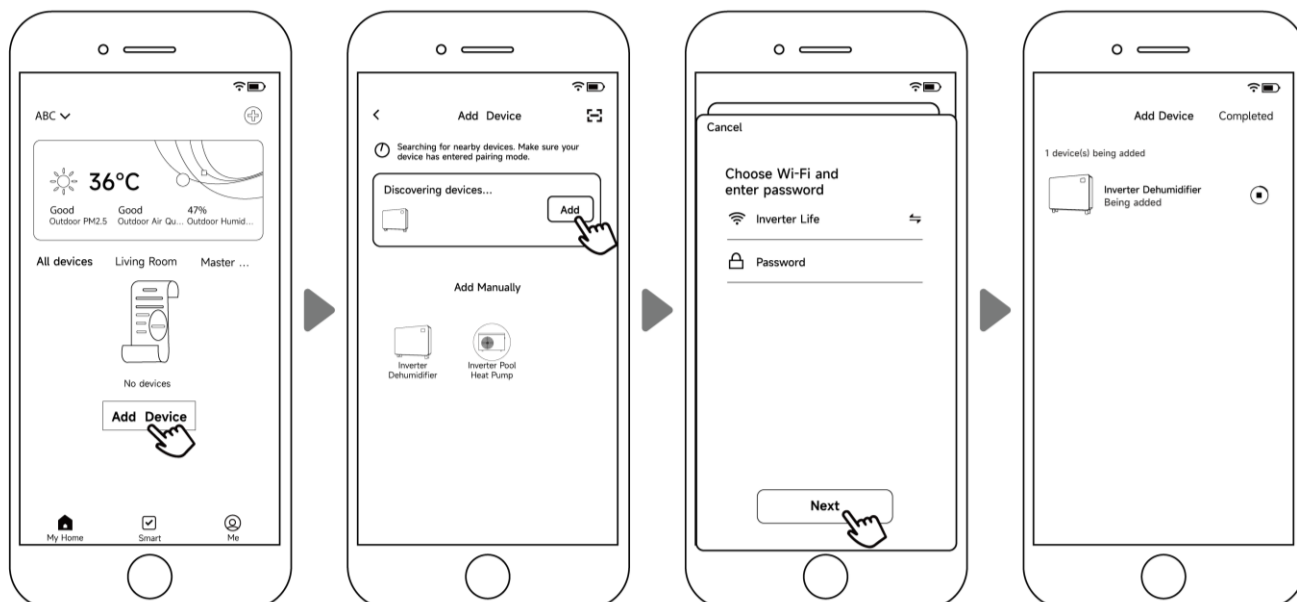



Anmerkung:

- Der Scanvorgang wird einige Zeit in Anspruch nehmen, bitte haben Sie etwas Geduld.
- Nur WiFi-Module mit Bluetooth-Funktionen können diese Methode verwenden.

## Für Installateure und Fachleute

### 4.4.2 EZ-Modus (Easy-Connect)

#### a) Aktivieren Sie das WiFi-Modul

Tippen Sie nach dem Einschalten auf eine beliebige Taste, um das Display aufzuwecken, und drücken Sie dann 3 Sekunden lang auf  .  blinkt schnell, um den Status der Wi-Fi-Verbindung anzuzeigen.

#### b) Klicken Sie auf "Gerät hinzufügen" und folgen Sie den Anweisungen unten, um die Verbindung zu beenden. wird auf dem Bildschirm angezeigt, sobald die WiFi-Verbindung erfolgreich ist.

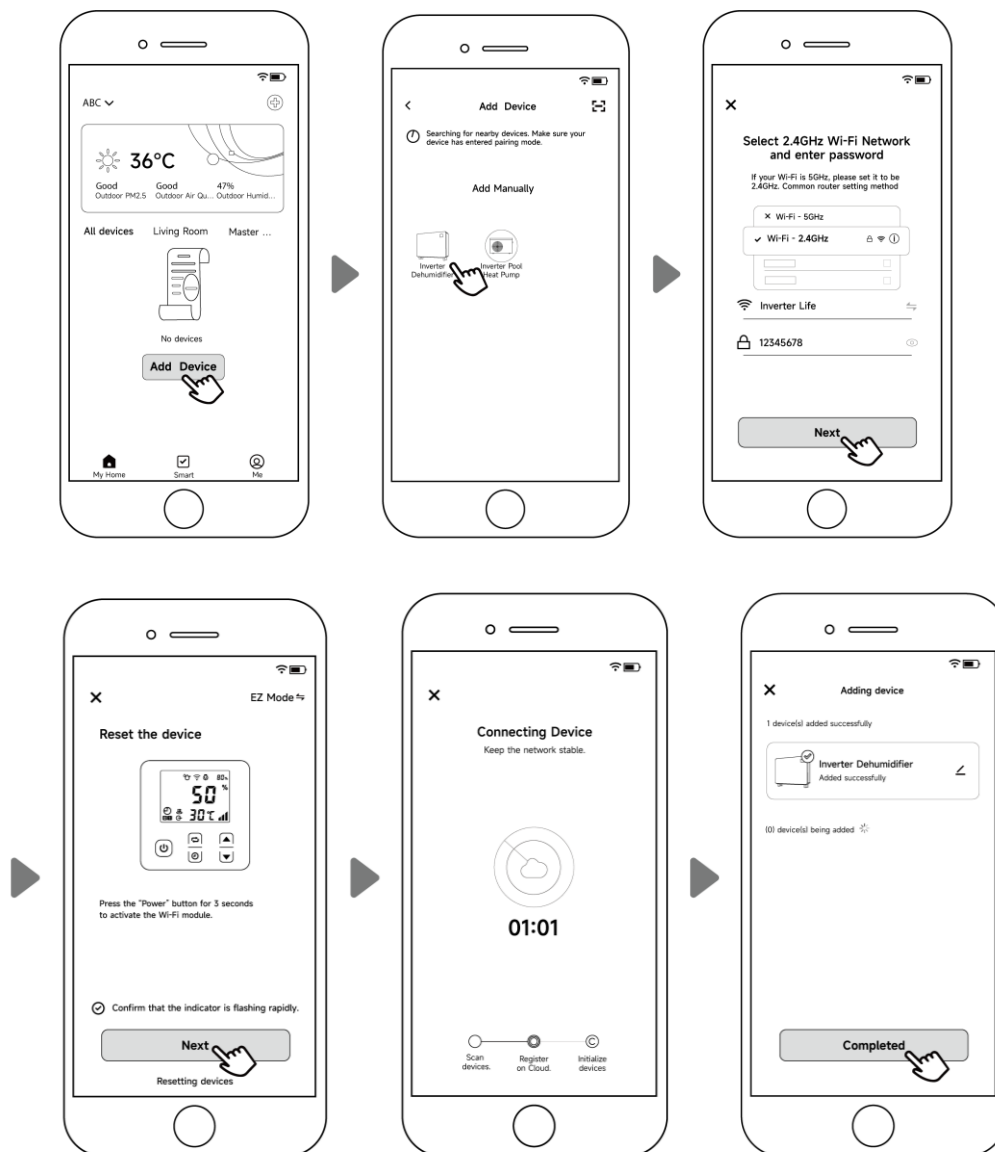



Hinweis: Nachdem Sie der APP erlaubt haben, den Standort zu bestimmen, kann sie den WiFi-Namen automatisch lesen.

## Für Installateure und Fachleute

### 4.4.3 APP-Modus

#### WiFi-Modul aktivieren

- a) Tippen Sie nach dem Einschalten auf eine beliebige Taste, um das Display aufzuwecken, und drücken Sie dann 10 Sekunden lang auf  .  blinkt dann langsam, um den Status der Wi-Fi-Verbindung anzuzeigen.
- b) Klicken Sie auf "Gerät hinzufügen" und folgen Sie den Anweisungen unten, um die Verbindung herzustellen.  wird auf dem Bildschirm angezeigt, sobald die Wi-Fi-Verbindung erfolgreich ist.

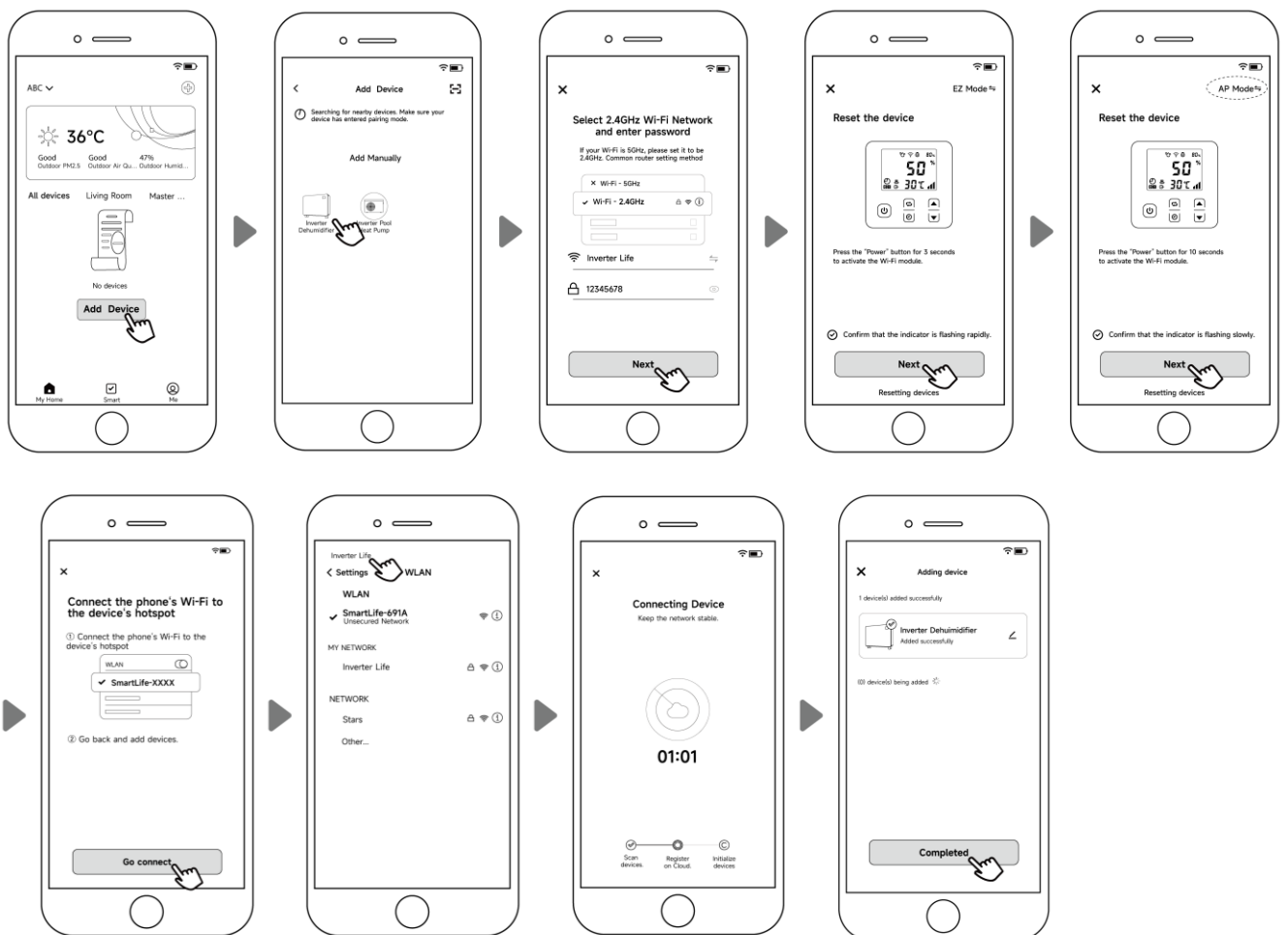



Hinweis: Wenn der Sprung nicht automatisch erfolgt, klicken Sie auf "Hotspot-Verbindung bestätigen, weiter".

4.4.4 Wenn die Verbindung fehlschlägt, vergewissern Sie sich bitte, dass Ihr Netzwerkname und Ihr Passwort korrekt sind. Und dass Ihr Router, Ihr Mobiltelefon und Ihr Gerät so nah wie möglich beieinander liegen.

## **Für Installateure und Fachleute**

4.4.5 WiFi-Neuverbindung (wenn sich das WiFi-Passwort ändert oder die Netzwerkkonfiguration geändert wird)

Drücken Sie 10 Sekunden lang  .  blinkt dann 60 Sekunden lang langsam. Dann wird  ausgeschaltet. Die ursprüngliche Verbindung wird entfernt. Befolgen Sie die obigen Schritte zum erneuten Verbinden.

Anmerkungen: Bitte stellen Sie sicher, dass der Router auf 2,4 GHz konfiguriert ist.

## Für Installateure und Fachleute

### 4.5 Betriebsanleitung

Die folgenden Anweisungen gelten für Luftentfeuchter mit einer elektrischen Heizung.

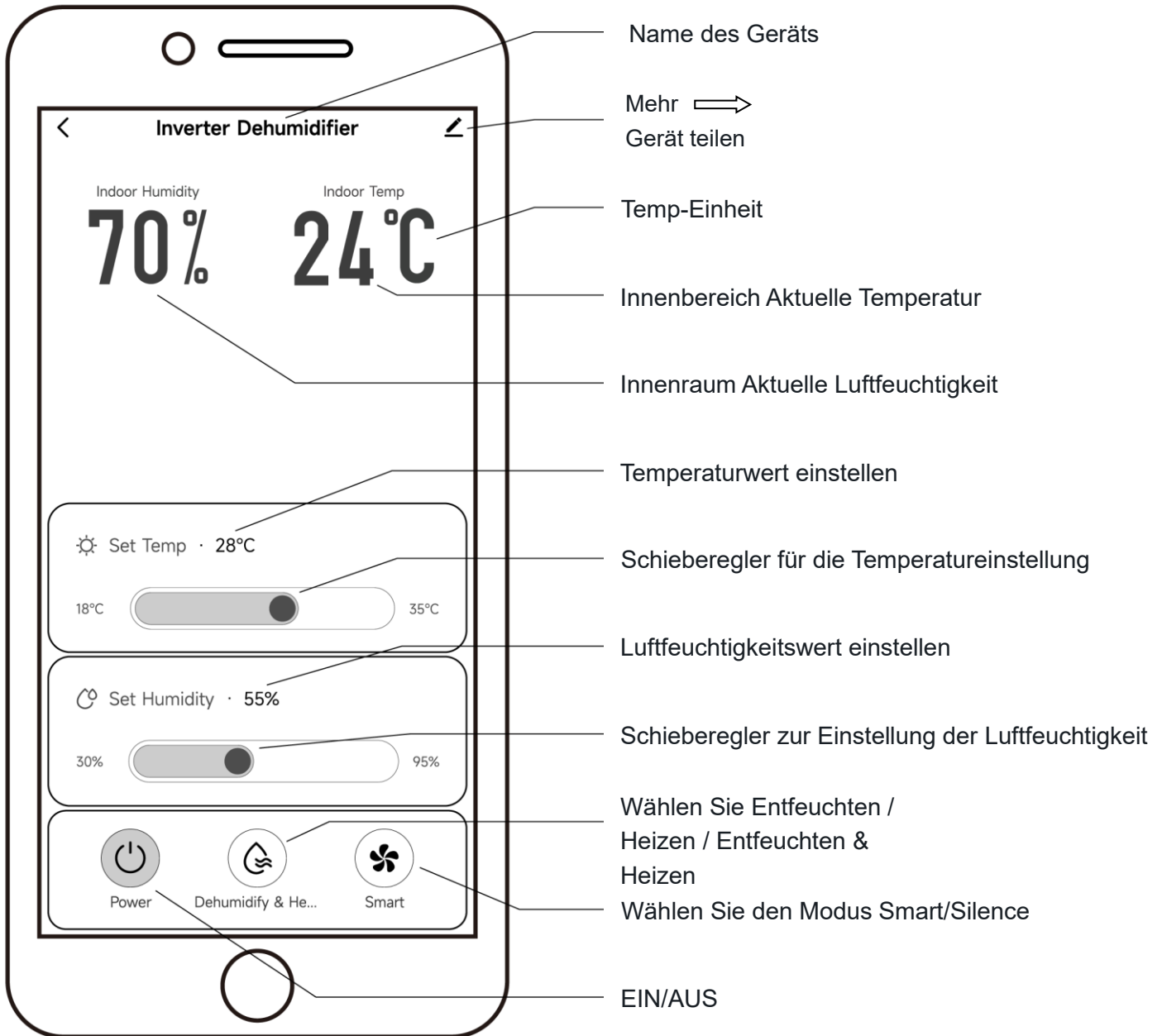

## Für Installateure und Fachleute

### 4.6 Gemeinsame Nutzung von Geräten mit Familienmitgliedern

Nach der Verbindung, wenn Ihre Familienmitglieder das Gerät auch steuern wollen.

Bitte lassen Sie Ihre Familienmitglieder die APP zuerst registrieren, und dann kann der Administrator wie unten beschrieben vorgehen (die folgenden Bilder dienen nur als

Referenz):

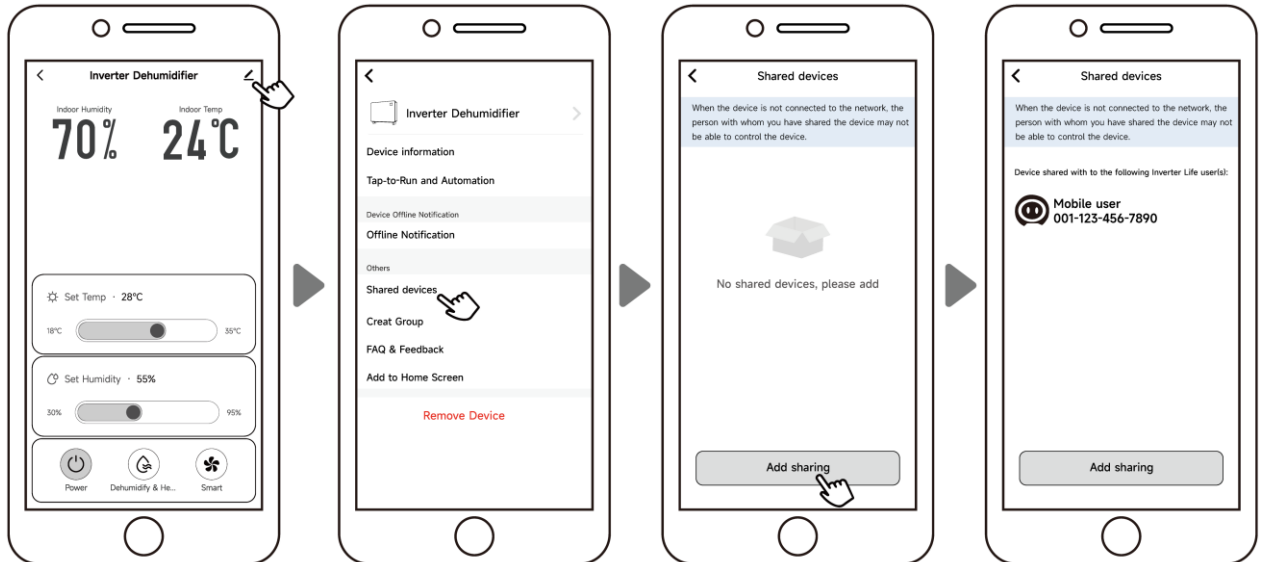

Dann sehen Ihre Familienmitglieder diese Wärmepumpe, sobald sie sich bei der APP anmelden.

Hinweis:

1. Die Wettervorhersage dient nur als Referenz.
2. Die APP kann ohne Vorankündigung aktualisiert werden.

Die Fabrik behält sich das endgültige Auslegungsrecht vor.

Und halten das Recht zu stoppen oder zu ändern Produktspezifikation und Design ohne vorherige Ankündigung jederzeit, keine Notwendigkeit, die daraus resultierenden Verpflichtungen zu tragen.



*Version: FFL105IDr32*