

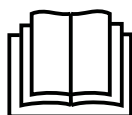

DEHUMIDIFIER OWNER'S MANUAL



GB	<u>INSTALLATION MANUAL</u> ENGLISH	DA	<u>INSTALLATIONSVEJLEDNING</u> DANSK
DE	<u>INSTALLATIONSHANDBUCH</u> DEUTSCH	ET	<u>PAIGALDUSJUHEND</u> ESTS
ES	<u>MANUAL DE INSTALACIÓN</u> ESPAÑOL	LT	<u>MONTAVIMO VADOVAS</u> LIETUVOS
FR	<u>MANUEL D'INSTALLATION</u> FRANÇAIS	LV	<u>UZSTĀDĪŠANAS ROKASGRĀMATA</u> LATVIJAS
IT	<u>MANUALE DI INSTALLAZIONE</u> ITALIANO	NO	<u>INSTALLASJONSVEILEDNING</u> NORSK
NL	<u>INSTALLATIEHANDLEIDING</u> NEDERLANDS	SV	<u>MONTERINGSHANDBOK</u> SVENSKA
PL	<u>INSTRUKCJA MONTAŻU</u> POLSKI	PT	<u>MANUAL DE INSTALAÇÃO</u> PORTUGUÊS



IMPORTANT NOTE:

Read this manual carefully before installing or operating your new air conditioning unit.

Make sure to save this manual for future reference.

Please check the applicable models, F-GAS and manufacturer information from the "Owner's Manual - Product Fiche" in the packaging of the outdoor unit.

(European Union products only)

Bei der Verwendung dieses Luftentfeuchters in den europäischen Ländern sind folgende Informationen zu beachten:

VERFÜGUNG: Entsorgen Sie dieses Produkt nicht als unsortierten Hausmüll. Die gesonderte Sammlung solcher Abfälle für eine besondere Behandlung ist erforderlich.

Es ist verboten, dieses Gerät im Hausmüll zu entsorgen.

Zur Entsorgung gibt es mehrere Möglichkeiten:

- A) Die Stadtverwaltung hat Sammelsysteme eingerichtet, mit denen Elektronikschrott dem Nutzer zumindest kostenlos entsorgt werden kann.
- B) Beim Kauf eines neuen Produkts nimmt der Einzelhändler das alte Produkt mindestens kostenlos zurück.
- C) Der Hersteller nimmt das alte Gerät zur kostenlosen Entsorgung für den Benutzer zurück.
- D) Da alte Produkte wertvolle Ressourcen enthalten, können sie an Altmetallhändler verkauft werden.

Die unkontrollierte Entsorgung von Abfällen in Wäldern und Landschaften gefährdet Ihre Gesundheit, wenn Schadstoffe ins Grundwasser gelangen und in die Nahrungskette gelangen.

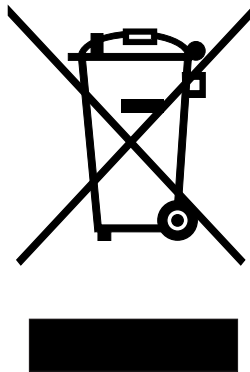

Inhaltsverzeichnis

SICHERHEITSVORKEHRUNGEN

Warnung	2
Vorsicht.....	2
Elektrische Informationen	4
WARNUNGEN (nur für die Verwendung von Kältemittel R290 / R32)	5

BEDIENFELD AUF DEM ENTFEUCHTER

Bedienfeld.....	12
Andere Eigenschaften	13

IDENTIFIKATION DER TEILE

Identifikation der Teile	15
Aufstellung der Einheit.....	16

BETRIEB DER EINHEIT

Bei Verwendung der Einheit	17
Das aufgefangene Wasser entleeren	18

PFLEGE UND WARTUNG

Pflege und Reinigung des Luftentfeuchters.....	22
--	----

TIPPS ZUR FEHLERBEHEBUNG

Tipps zur Fehlerbehebung.....	24
-------------------------------	----



Lesen Sie dieses Handbuch

Im Inneren finden Sie viele hilfreiche Hinweise, wie Sie Ihre Klimaanlage richtig einsetzen und warten. Schon eine kleine vorbeugende Pflege Ihrerseits kann Ihnen über die Lebensdauer Ihrer Klimaanlage viel Zeit und Geld sparen. In der Tabelle mit Tipps zur Fehlerbehebung finden Sie viele Antworten auf häufig auftretende Probleme. Wenn Sie zuerst unsere Tabelle mit Tipps zur Fehlerbehebung lesen, müssen Sie möglicherweise gar nicht den Kundendienst anrufen.



SICHERHEITSVORKEHRUNGEN

Um Verletzungen des Benutzers oder anderer Personen sowie Sachschäden zu vermeiden, müssen die folgenden Anweisungen befolgt werden. Unsachgemäßer Betrieb durch Nichtbeachtung von Anweisungen kann zu Beschädigungen führen.













- Die Schwere wird durch die folgenden Angaben klassifiziert.

 WARNUNG	Dieses Symbol weist auf die Möglichkeit von Tod oder schweren Verletzungen hin.
 VORSICHT	Dieses Symbol weist auf die Möglichkeit von Verletzungen oder Sachschäden hin.

- Die Bedeutungen der in diesem Handbuch verwendeten Symbole sind wie folgt.

	Tun Sie das niemals.
	Machen Sie das immer.

WARNUNG

<p> Überschreiten Sie nicht die Leistung der Steckdose oder des Anschlussgeräts.</p> <ul style="list-style-type: none"> Andernfalls kann es durch übermäßige Wärmeentwicklung zu Stromschlag oder Feuer kommen. 	<p> Bedienen oder stoppen Sie die Einheit nicht durch Einstecken oder Herausziehen des Netzsteckers.</p> <ul style="list-style-type: none"> Es kann zu Stromschlag oder Feuer durch Wärmeentwicklung kommen. 	<p> Beschädigen oder verwenden Sie keine nicht spezifizierten Netzkabel</p> <ul style="list-style-type: none"> Dies kann zu einem elektrischen Schlag oder Brand führen.
<p> Ändern Sie nicht die Länge des Netzkabels und teilen Sie die Steckdose nicht mit anderen Geräten</p> <ul style="list-style-type: none"> Es kann zu Stromschlag oder Feuer durch Wärmeentwicklung kommen. 	<p> Stecker nicht mit nassen Händen einführen oder herausziehen.</p> <ul style="list-style-type: none"> Dies kann einen elektrischen Schlag verursachen. 	<p> Stellen Sie die Einheit nicht in der Nähe einer Wärmequelle auf.</p> <ul style="list-style-type: none"> Kunststoffteile können schmelzen und einen Brand verursachen.
<p> Unterbrechen Sie die Stromzufuhr, wenn seltsame Geräusche, Geruch oder Rauch entstehen.</p> <ul style="list-style-type: none"> Dies kann zu Feuer und Stromschlag führen. 	<p> Sie sollten niemals versuchen, die Einheit selbst zu zerlegen oder zu reparieren.</p> <ul style="list-style-type: none"> Dies kann zum Ausfall der Maschine oder zu einem Stromschlag führen 	<p> Schalten Sie vor dem Installieren, Reinigen und Warten die Stromversorgung aus und trennen Sie die Einheit vom Netz.</p> <ul style="list-style-type: none"> Dies kann einen elektrischen Schlag oder Verletzungen verursachen.
<p> Verwenden Sie die Einheit nicht in der Nähe von brennbaren Gasen oder brennbaren Stoffen wie Benzin, Benzin, Verdünner usw.</p> <ul style="list-style-type: none"> Dies kann eine Explosion oder ein Feuer verursachen. 	<p> Trinken oder benutzen Sie kein Wasser, das aus der Einheit abgelassen wurde.</p> <ul style="list-style-type: none"> Es enthält Verunreinigungen und könnte Sie krank machen. 	<p> Nehmen Sie den Wassereimer während des Betriebs nicht heraus.</p> <ul style="list-style-type: none"> Dies kann zu einer Störung der Eimer Voll- Funktion der Einheit und zu einem elektrischen Schlag führen.

⚠ VORSICHT

⊘ **Verwenden Sie die Einheit nicht in kleinen Räumen.**

- Eine unzureichende Belüftung kann zu Überhitzung und Feuer führen.

⊘ **Stellen Sie die Einheit nicht an Orten auf, an denen Wasser auf die Einheit spritzen kann.**

- Wasser kann in die Einheit eindringen und die Isolierung beeinträchtigen. Dies kann zu einem elektrischen Schlag oder Brand führen.

Ⓢ **Stellen Sie die Einheit auf einen ebenen, festen Boden.**

- Wenn die Einheit umkippt, kann Wasser auslaufen und Gegenstände beschädigen oder einen elektrischen Schlag oder einen Brand verursachen.

⚠ VORSICHT

⊘ **Decken Sie die Einlass- oder Auslassöffnungen nicht mit Tüchern oder Handtüchern ab.**

- Eine unzureichende Lüftung kann zu Überhitzung und Feuer führen.

Ⓢ **Bei der Verwendung des Geräts in einem Raum mit folgenden Personen ist Vorsicht geboten:**

- Säuglinge, Kinder, ältere Menschen und Menschen, die nicht feuchtigkeitsempfindlich sind.

⊘ **Nicht in Bereichen verwenden, in denen mit Chemikalien umgegangen wird.**

- Dies führt zu einer Beschädigung des Geräts durch in der Luft gelöste Chemikalien und Lösungsmittel.

⊘ **Stecken Sie niemals Ihren Finger oder andere Fremdkörper in die Gitter oder Öffnungen. Seien Sie besonders umsichtig, um Kinder vor diesen Gefahren zu warnen.**

- Dies kann zu einem elektrischen Schlag oder zum Ausfall des Geräts führen.

⊘ **Stellen Sie keine schweren Gegenstände auf das Netzkabel und achten Sie darauf, dass das Kabel nicht zusammengedrückt wird.**

- Es besteht Brand- oder Stromschlaggefahr.

⊘ **Klettern Sie nicht auf die Einheit und setzen Sie sich nicht darauf.**

- Sie könnten verletzt werden, wenn Sie fallen oder die Einheit umkippt.

Ⓢ **Setzen Sie die Filter immer fest ein. Reinigen Sie den Filter alle zwei Wochen.**

- Der Betrieb ohne Filter kann zu Störungen führen.

Ⓢ **Wenn Wasser in die Einheit eindringt, schalten Sie die Einheit aus und trennen Sie es von der Stromversorgung. Wenden Sie sich an einen qualifizierten Servicetechniker.**

- Dies kann zum Ausfall des Geräts oder zum Unfall führen.

⊘ **Stellen Sie keine Blumenvasen oder andere Wasserbehälter auf die Einheit.**

- Es kann Wasser in die Einheit gelangen, was zu Isolationsfehlern, elektrischen Schlägen oder Feuer führen kann.

⚠ VORSICHT

- Dieses Gerät kann von Kindern ab 8 Jahren und von Personen mit eingeschränkten körperlichen, sensorischen oder geistigen

Fähigkeiten oder mangelnder Erfahrung und Kenntnissen verwendet werden, wenn sie beaufsichtigt oder in Bezug auf die sichere Verwendung des Geräts instruiert wurden und die damit verbundenen Gefahren verstehen. Kinder dürfen nicht mit dem Gerät spielen. Reinigung und Benutzerwartung dürfen nicht von Kindern ohne Aufsicht durchgeführt werden. (gilt für die europäischen Länder)

- Dieses Gerät ist nicht für den Gebrauch durch Personen (einschließlich Kinder) mit eingeschränkten körperlichen, sensorischen oder geistigen Fähigkeiten oder mangelnden Erfahrungen und Kenntnissen bestimmt, es sei denn, sie wurden von einer für ihre Sicherheit verantwortlichen Person beaufsichtigt oder instruiert. Kinder sollten beaufsichtigt werden, um sicherzustellen, dass sie nicht mit dem Gerät spielen. (gilt für andere Länder außer den europäischen Ländern)
- Wenn das Netzkabel beschädigt ist, muss es vom Hersteller, seinem Kundendienst oder ähnlich qualifizierten Personen ausgetauscht werden, um Gefahren zu vermeiden.
- Die Einheit muss gemäß den nationalen Verkabelungsvorschriften installiert werden.
- Die Einheit mit Elektroheizung muss mindestens 1 Meter Abstand zu brennbaren Materialien haben.
- Wenden Sie sich an den autorisierten Servicetechniker, um dieses Gerät zu reparieren oder zu warten.
- Verwenden Sie die Steckdose nicht, wenn sie lose oder beschädigt ist.
- Betreiben Sie Ihre Klimaanlage nicht in einer Nasszelle wie einem Badezimmer oder einer Waschküche.
- Verwenden Sie dieses Produkt nicht für andere Zwecke als die in dieser Bedienungsanleitung beschriebenen Funktionen
- Wenden Sie sich zur Installation der Einheit an den autorisierten Installateur.
- Wenn die Klimaanlage während des Betriebs umgekippt wird, schalten Sie die Einheit aus und ziehen Sie sofort den Netzstecker. Prüfen Sie die Einheit visuell auf Beschädigungen. Wenn Sie vermuten, dass die Einheit beschädigt wurde, wenden Sie sich an einen Techniker oder Kundendienst, um Unterstützung zu erhalten.
- Bei Gewitter muss der Strom abgeschaltet werden, um Schäden an der Maschine durch Blitzeinschlag zu vermeiden.
- Verwenden Sie diesen Lüfter nicht mit einem elektronischen Geschwindigkeitsregler, um das Risiko eines Brandes oder eines elektrischen Schlags zu verringern.
- Führen Sie keine Kabel unter dem Teppichboden. Decken Sie das Kabel nicht mit Wurfdecken, Läufern oder ähnlichen Abdeckungen ab. Kabel nicht unter Möbeln oder Geräten verlegen. Verlegen Sie das Kabel außerhalb der Gehwege und an der Stelle, an der man nicht darüber stolpern kann.
- Öffnen Sie die Einheit nicht während des Betriebs.
- Berühren Sie nicht die Metallteile der Einheit, wenn der Luftfilter entfernt werden soll.
- Fassen Sie den Stecker beim Herausnehmen am Kopf des Netzsteckers an.

Elektrische Informationen

- Das Typenschild des Herstellers befindet sich auf der Rückseite des Geräts und enthält elektrische und andere technische Daten, die für dieses Gerät spezifisch sind.
- Stellen Sie sicher, dass die Einheit ordnungsgemäß geerdet ist. Um Schläge und Brandgefahren zu minimieren, ist eine ordnungsgemäße Erdung wichtig. Das Netzkabel ist mit einem dreipoligen Erdungsstecker zum Schutz vor Schlag ausgestattet.
- Ihr Gerät muss mit einer ordnungsgemäß geerdeten Wandsteckdose verwendet werden. Wenn die Wandsteckdose, die Sie verwenden möchten, nicht ausreichend geerdet ist oder durch eine Zeitverzögerungssicherung oder einen Schutzschalter

geschützt ist (die erforderliche Sicherung oder der Schutzschalter wird durch den maximalen Strom des Geräts bestimmt) Der maximale Strom ist auf dem Typenschild auf dem Gerät angegeben.) Lassen Sie die richtige Steckdose von einem Elektriker installieren.

- Stellen Sie sicher, dass die Steckdose nach der Installation des Geräts zugänglich ist.
- **Verwenden Sie keine Verlängerungskabel oder Adapterstecker mit diesem Gerät.** Wenn Sie jedoch ein Verlängerungskabel verwenden müssen, verwenden Sie nur ein zugelassenes Entfeuchter-Verlängerungskabel (in den meisten lokalen Baumärkten erhältlich).
- Um mögliche Verletzungen zu vermeiden, trennen Sie vor der Installation und / oder Wartung die Stromversorgung des Geräts.
- Alle Verkabelungen müssen streng nach dem Schaltplan auf der mittleren Blende des Geräts (hinter dem Wassereimer) durchgeführt werden.

Beachten Sie die Sicherungsangaben

Die Leiterplatte (PCB) des Geräts ist mit einer Sicherung ausgestattet, die einen Überstromschutz bietet. Die Spezifikationen der Sicherung sind auf der Platine aufgedruckt, z. T 3,15 A / 250 V (oder 350 V) usw.

HINWEIS: Alle Abbildungen in der Anleitung dienen nur zur Erläuterung. Die tatsächliche Form der von Ihnen erworbenen Einheit kann etwas abweichen, die Bedienvorgänge und Funktionen sind jedoch gleich.

Hinweis zu fluorierten Gasen

- - Fluorierte Treibhausgase befinden sich in hermetisch verschlossenen Geräten. Spezifische Informationen zu Typ, Menge und CO₂-Äquivalent (in einigen Modellen) des fluorierten Treibhausgases in Tonnen finden Sie auf dem entsprechenden Etikett am Gerät.
- - Installation, Service, Wartung und Reparatur dieses Geräts müssen von einem zertifizierten Techniker durchgeführt werden.
- - Deinstallation und Recycling des Produkts müssen von einem zertifizierten Techniker durchgeführt werden.



WARNUNGEN (nur für die Verwendung von Kältemittel R290 / R32)

- Verwenden Sie keine anderen Mittel als die vom Hersteller empfohlenen, um den Abtauvorgang zu beschleunigen oder zu reinigen.
- Die Einheit ist in einem Raum ohne ständig betriebene Zündquellen zu lagern (z. B. offene Flammen, ein Betriebsgasgerät oder ein Elektroheizgerät).
- Nicht durchbohren oder verbrennen.
- Beachten Sie, dass die Kältemittel möglicherweise keinen Geruch enthalten.
- Die Einheit sollte in einem Raum mit einer Bodenfläche von mehr als 4 m² installiert, betrieben und gelagert werden.
- Die Einhaltung der nationalen Gasvorschriften ist zu beachten.
- Lüftungsöffnungen frei von Hindernissen halten.

Die Einheit ist so zu lagern, dass keine mechanischen Schäden auftreten.

- Warnung, dass die Einheit in einem gut belüfteten Bereich gelagert werden soll, in dem die Raumgröße der für den Betrieb angegebenen Raumfläche entspricht

- Jede Person, die an Arbeiten an oder dem Eingriff in einen Kältemittelkreislauf beteiligt ist, sollte über ein aktuell gültiges Zertifikat einer von der Industrie akkreditierten Bewertungsstelle verfügen, die ihre Kompetenz zum sicheren Umgang mit Kältemitteln gemäß einer von der Industrie anerkannten Bewertungsspezifikation autorisiert.
- Wartungsarbeiten dürfen nur entsprechend den Anweisungen des Geräteherstellers durchgeführt werden. Wartungs- und Reparaturarbeiten, die die Unterstützung durch anderes Fachpersonal erfordern, sind unter Aufsicht der für die Verwendung brennbarer Kältemittel zuständigen Person durchzuführen.





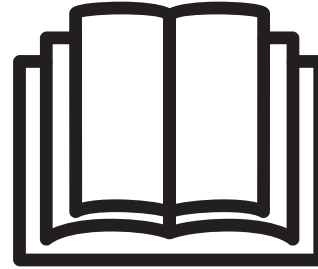

Vorsicht: Brandgefahr / brennbare Materialien
(Nur für R32 / R290-Einheiten erforderlich)



WICHTIGER HINWEIS: Lesen Sie dieses Handbuch sorgfältig durch, bevor Sie Ihre neue Klimaanlage installieren oder in Betrieb nehmen. Bewahren Sie dieses Handbuch zum späteren Nachschlagen auf.

Erklärung der auf dem Gerät angezeigten Symbole (nur für das Kühlmittel R32 / R290):

	WARNUNG	Dieses Symbol zeigt an, dass dieses Gerät ein brennbares Kältemittel verwendet hat. Wenn das Kältemittel austritt und einer externen Zündquelle ausgesetzt ist, besteht Brandgefahr.
	VORSICHT	Dieses Symbol zeigt an, dass das Betriebshandbuch sorgfältig gelesen werden sollte.
	VORSICHT	Dieses Symbol zeigt an, dass ein Servicepersonal dieses Gerät unter Bezugnahme auf das Installationshandbuch handhaben sollte.
	VORSICHT	Dieses Symbol zeigt an, dass Informationen wie das Betriebshandbuch oder die Installationsanleitung verfügbar sind.

WARNUNGEN (nur für die Verwendung von Kältemittel R290 / R32)

1. Transport von Geräten, die brennbare Kältemittel enthalten

Siehe Transportvorschriften

2. Kennzeichnung von Geräten mit Schildern

Siehe örtliche Vorschriften

3. Entsorgung von Geräten mit brennbaren Kältemitteln

Siehe nationale Vorschriften.

4. Lagerung von Ausrüstungen / Geräten

Die Lagerung der Ausrüstung sollte gemäß den Anweisungen des Herstellers erfolgen.

5. Lagerung von verpackten (nicht verkauften) Geräten

Der Schutz der Aufbewahrungspakete sollte so konstruiert sein, dass ein mechanischer Schaden an der Ausrüstung im Inneren der

Verpackung kein Leck der Kältemittelfüllung verursacht.

Die maximale Anzahl von Geräten, die zusammen gelagert werden dürfen, wird durch die örtlichen Bestimmungen festgelegt.

6. Hinweise zum Service

1) Überprüfung des Bereichs

Vor Beginn der Arbeiten an Systemen, die brennbare Kältemittel enthalten, sind Sicherheitsüberprüfungen erforderlich, um sicherzustellen, dass die Entzündungsgefahr minimiert wird. Für die Reparatur des Kühlsystems sind vor Durchführung von Arbeiten am System die folgenden Vorsichtsmaßnahmen zu beachten.

2) Arbeitsablauf

Die Arbeiten sind in einem kontrollierten Verfahren durchzuführen, um das Risiko zu minimieren, dass brennbare Gase oder Dämpfe während der Ausführung der Arbeiten vorhanden sind.

3) allgemeiner Arbeitsbereich

Alle Wartungskräfte und andere in der Umgebung tätige Personen müssen über die Art der durchgeführten Arbeiten unterrichtet werden. Arbeiten in engen Räumen sind zu vermeiden. Der Bereich um den Arbeitsbereich ist abzutrennen. Stellen Sie sicher, dass die Bedingungen innerhalb des Bereichs durch die Kontrolle brennbaren Materials gesichert sind.

4) Prüfen Sie, ob Kältemittel vorhanden ist

Der Bereich muss vor und während der Arbeit mit einem geeigneten Kältemitteldetektor überprüft werden, um sicherzustellen, dass der Techniker möglicherweise brennbare Atmosphären kennt. Stellen Sie sicher, dass das verwendete Leckprüfausrüstung für brennbare Kältemittel geeignet ist, d.h. nicht funkend, ausreichend dicht oder eigensicher ist.

5) Vorhandensein eines Feuerlöschers

Wenn Lötarbeiten an der Kühlanlage oder zugehörigen Teilen durchgeführt werden sollen, müssen geeignete Feuerlöschgeräte zur Verfügung stehen. Halten Sie einen Trocken-Feuerlöscher oder CO₂-Feuerlöscher in der Nähe des Ladebereichs.

6) Keine Zündquellen

Personen, die Arbeiten in Bezug auf ein Kühlsystem durchführen, bei denen Rohrleitungen mit brennbarem Kältemittel freigelegt werden oder darin enthalten sind, dürfen Zündquellen nicht so einsetzen, dass Brand- und Explosionsgefahr besteht. Alle möglichen Zündquellen, einschließlich Zigarettenrauchen, sollten ausreichend weit vom Installations-, Reparatur-, Entfernungs- und Entsorgungsort entfernt gehalten werden, aus dem möglicherweise entzündbares Kältemittel in den umgebenden Raum abgegeben werden kann. Vor Beginn der Arbeiten ist der Bereich um die Einheit zu untersuchen, um sicherzustellen, dass keine Feuergefahren oder Zündgefahren bestehen. Es müssen Nicht-Rauchen-Zeichen angebracht werden.

7) Belüfteter Bereich

Stellen Sie sicher, dass sich der Bereich im Freien befindet oder ausreichend belüftet ist, bevor Sie in das System eingreifen oder Lötarbeiten ausführen. Während des Zeitraums, in dem die Arbeiten ausgeführt werden, muss ein gewisser Belüftungsgrad bestehen. Die Belüftung sollte das freigesetzte Kältemittel sicher verteilen und vorzugsweise nach außen in die Atmosphäre ausstoßen.

8) Überprüfung der Kühlanlage

Wenn elektrische Komponenten geändert werden, müssen sie für den Zweck und für die korrekte Spezifikation geeignet sein. Zu allen Zeiten sind die Wartungs- und Servicerichtlinien des Herstellers zu beachten. Wenden Sie sich im Zweifelsfall an die technische Abteilung des Herstellers.

Die folgenden Prüfungen sind auf Anlagen anzuwenden, die brennbare Kältemittel verwenden:

Die Füllungsgröße entspricht der Raumgröße, in der die Kältemittel enthaltenden Teile installiert sind.

Die Lüftungsmaschinen und Auslässe arbeiten einwandfrei und sind nicht blockiert.

Wenn ein indirekter Kühlkreislauf verwendet wird, muss der Sekundärkreislauf auf Kältemittel geprüft werden.

Die Kennzeichnung der Ausrüstung ist weiterhin sichtbar und lesbar. Unleserliche Markierungen und Zeichen müssen korrigiert werden;

Kühlrohre oder -komponenten sind an einer Stelle installiert, an der sie unwahrscheinlich irgendwelchen Stoffen ausgesetzt sind, die kältemittelhaltige Komponenten korrodieren könnten, es sei denn, die Komponenten bestehen aus Materialien, die von Natur aus beständig gegen Korrosion sind oder in geeigneter Weise vor Korrosion geschützt sind.

9) Überprüfung elektrischer Geräte

Reparaturen und Wartungsarbeiten an elektrischen Bauteilen müssen vorherige Sicherheitsüberprüfungen und Bauteilprüfverfahren umfassen. Wenn ein Fehler vorliegt, der die Sicherheit beeinträchtigen könnte, darf an den Stromkreis keine Stromversorgung angeschlossen werden, bis er zufriedenstellend behoben ist. Wenn der Fehler nicht sofort behoben werden kann, der Betrieb jedoch fortgesetzt werden muss, muss eine angemessene vorübergehende Lösung verwendet werden. Dies ist dem Besitzer der Ausrüstung mitzuteilen, damit alle Parteien davon unterrichtet werden.

Die anfänglichen Sicherheitsüberprüfungen umfassen Folgendes:

Die Kondensatoren sind entladen: Dies muss auf sichere Weise erfolgen, um Funkenbildung zu vermeiden;

Dass während des Ladens, Wiederherstellens oder Spülens des Systems keine stromführende elektrische Komponenten und Verdrahtungen freiliegen;

Dass es eine Kontinuität der Erdung gibt.

7. Reparaturen an versiegelten Bauteilen

1) Bei Reparaturen an versiegelten Komponenten müssen alle elektrischen Anschlüsse von den zu bearbeitenden Geräten getrennt werden, bevor die abgedichteten Abdeckungen usw. entfernt werden. Wenn es unbedingt erforderlich ist, die Geräte während der Wartung mit Strom zu versorgen, muss an der kritischsten Stelle eine dauerhaft funktionierende Form der Leckprüfung angebracht werden, um vor einer potenziell gefährlichen Situation zu warnen.

2) Es ist besonders auf Folgendes zu achten, um sicherzustellen, dass bei Arbeiten an elektrischen Bauteilen das Gehäuse nicht so verändert wird, dass das Schutzniveau beeinträchtigt wird.

Dazu gehören Kabelschäden, zu viele Anschlüsse, nicht den Originalspezifikationen angefertigte Klemmen, Dichtungen, falsche Verschraubungen usw.

Stellen Sie sicher, dass die Einheit sicher montiert ist.

Stellen Sie sicher, dass die Dichtungen oder Dichtungsmaterialien nicht so beschädigt sind, dass sie nicht mehr dazu dienen, das Eindringen von brennbaren Atmosphären zu verhindern. Ersatzteile müssen den Herstellerangaben entsprechen.

HINWEIS: Die Verwendung von Silikondichtungsmittel kann die Wirksamkeit einiger Arten von Leckprüfausrüstung beeinträchtigen. Eigensichere Komponenten müssen vor der Bearbeitung nicht isoliert werden.

8. Reparatur an eigensicheren Komponenten

Legen Sie keine dauerhaften induktiven oder kapazitiven Lasten an die Schaltung an, ohne sicherzustellen, dass diese die zulässige

Spannung und den zulässigen Strom für das verwendete Gerät nicht überschreitet. Eigensichere Komponenten sind die einzigen, an denen gearbeitet werden kann, während sie in einem brennbaren Umfeld unter Strom stehen. Das Testgerät muss die richtige Klassifizierung haben.

Ersetzen Sie Komponenten nur durch vom Hersteller angegebene Teile. Andere Teile können dazu führen, dass Kältemittel in der Umluft durch ein Leck entzündet wird.

9. Verkabelung

Vergewissern Sie sich, dass die Verkabelung keinem Verschleiß, Korrosion, übermäßigem Druck, Vibrationen, scharfen Kanten oder anderen schädlichen Umwelteinflüssen ausgesetzt ist. Bei der Überprüfung sind auch die Auswirkungen von Alterung oder ständigen Vibrationen von Quellen wie Kompressoren oder Ventilatoren zu berücksichtigen.

10. Erkennung von brennbaren Kältemitteln

Unter keinen Umständen dürfen potentielle Zündquellen bei der Suche oder Erkennung von Kältemittelleck verwendet werden. Ein Halogen-Brenner (oder ein anderer Detektor mit offener Flamme) darf nicht verwendet werden.

11. Leckprüfmethoden

Die folgenden Leckprüfmethoden gelten für Systeme, die brennbare Kältemittel enthalten, als akzeptabel. Elektronische Leckprüfer müssen zum Erkennen brennbarer Kältemittel verwendet werden, die Empfindlichkeit ist jedoch möglicherweise nicht ausreichend oder muss neu kalibriert werden. (Die Erkennungsausrüstung muss in einem kältemittelfreien Bereich kalibriert werden.) Stellen Sie sicher, dass der Detektor keine potenzielle Zündquelle ist und für das verwendete Kältemittel geeignet ist. Die Leckprüfausrüstung muss auf einen Prozentsatz der LFL des Kältemittels eingestellt und auf das eingesetzte Kältemittel kalibriert werden, und der entsprechende Gasanteil (maximal 25 %) wird bestätigt. Leckprüfflüssigkeiten sind für die meisten Kältemittel geeignet. Die Verwendung von chlorhaltigen Reinigungsmitteln ist jedoch zu vermeiden, da das Chlor mit dem Kältemittel reagieren und die Kupferleitungen korrodieren kann. Wenn ein Leck vermutet wird, müssen alle offenen Flammen entfernt / gelöscht werden. Wenn ein Leck des Kältemittels festgestellt wird, das hartgelötet werden muss, muss das gesamte Kältemittel aus dem System zurückgewonnen oder (durch Absperrventile) in einem vom Leck entfernten Teil des Systems isoliert werden. Sauerstofffreier Stickstoff (OFN) muss dann sowohl vor als auch während des Lötvorgangs durch das System gespült werden.

12. Entfernung und Entlüftung

Beim Eingriff in den Kältemittelkreislauf für Reparaturen oder für andere Zwecke sind herkömmliche Verfahren anzuwenden. Es ist jedoch wichtig, dass bewährte Verfahren befolgt werden, da die Entzündbarkeit eine Rolle spielt. Das folgende Verfahren ist einzuhalten:

Kältemittel entfernen;

Den Kreislauf mit Inertgas spülen;

Entlüften;

Nochmals mit Inertgas spülen;

Öffnen Sie den Stromkreis durch Schneiden oder Löten.

Die Kältemittelfüllung muss in die korrekten Rückgewinnungszylinder zurückgeführt werden. Das System muss mit OFN gespült werden, um die Einheit sicher zu machen. Dieser Vorgang muss möglicherweise mehrmals wiederholt werden. Druckluft oder Sauerstoff dürfen für diese Aufgabe nicht verwendet werden.

Die Spülung muss erreicht werden, indem das Vakuum im System mit OFN unterbrochen und bis zum Erreichen des Arbeitsdrucks

weiter gefüllt wird. Anschließend wird es in die Umluft entlüftet und anschließend auf ein Vakuum abgesenkt. Dieser Vorgang muss wiederholt werden, bis sich kein Kältemittel im System befindet. Wenn die endgültige OFN-Ladung verwendet wird, muss das System auf Atmosphärendruck entlüftet werden, damit die Arbeit stattfinden kann. Dieser Vorgang ist absolut notwendig, wenn Lötarbeiten an den Rohrleitungen durchgeführt werden sollen.

Stellen Sie sicher, dass sich der Auslass der Vakuumpumpe nicht in der Nähe von Zündquellen befindet und Belüftung vorhanden ist.

13. Ladeverfahren

Zusätzlich zu herkömmlichen Ladeverfahren sind die folgenden Anforderungen zu beachten. Stellen Sie sicher, dass bei der Verwendung von Ladegeräten keine Kontamination verschiedener Kältemittel auftritt. Schläuche oder Leitungen müssen so kurz wie möglich sein, um die Menge an Kältemittel zu minimieren.

Zylinder sind aufrecht zu halten.

Stellen Sie sicher, dass das Kühlsystem geerdet ist, bevor Sie das System mit Kältemittel befüllen. Kennzeichnen Sie das System, wenn der Ladevorgang abgeschlossen ist (falls noch nicht geschehen).

Es ist äußerst sorgfältig darauf zu achten, dass das Kühlsystem nicht überfüllt wird.

Vor dem Aufladen des Systems muss es mit OFN einem Drucktest unterzogen werden. Das System muss nach Abschluss des Ladevorgangs, aber vor der Inbetriebnahme auf Dichtheit geprüft werden. Vor dem Verlassen des Ortes muss ein Lecktest durchgeführt werden.

14. Außerbetriebnahme

Bevor Sie dieses Verfahren durchführen, ist es unbedingt erforderlich, dass der Techniker mit dem Gerät und allen Details vertraut ist. Es wird empfohlen, alle Kältemittel sicher zurückzugewinnen. Bevor die Aufgabe ausgeführt wird, muss eine Öl- und Kältemittelprobe genommen werden, falls vor der Wiederverwendung von aufgearbeitetem Kältemittel eine Analyse erforderlich ist. Es ist wichtig, dass vor Beginn der Aufgabe elektrische Energie zur Verfügung steht.

- a) Machen Sie sich mit dem Gerät und seiner Bedienung vertraut.
- b) System elektrisch isolieren
- c) Stellen Sie vor dem Versuch sicher, dass:

Für den Umgang mit Kältemittelflaschen mechanische Handhabungsgeräte bei Bedarf zur Verfügung stehen.

Alle persönlichen Schutzausrüstungen verfügbar sind und korrekt verwendet werden;

Der Rückgewinnungsprozess wird jederzeit von einer sachkundigen Person überwacht;

Rückgewinnungsausrüstung und Flaschen entsprechen den entsprechenden Normen.

- d) Wenn möglich, Kältemittelsystem abpumpen.
- e) Wenn kein Vakuum möglich ist, machen Sie einen Verteiler, damit das Kältemittel aus verschiedenen Teilen des Systems entfernt werden kann.
- f) Stellen Sie sicher, dass sich der Zylinder auf der Waage befindet, bevor die Wiederherstellung erfolgt.
- g) Starten Sie die Wiederherstellungsmaschine und arbeiten Sie gemäß den Anweisungen des Herstellers.
- h) Überfüllen Sie die Zylinder nicht. (Nicht mehr als 80% Vol.- Flüssigkeitsladung).
- i) Überschreiten Sie den maximalen Arbeitsdruck des Zylinders nicht, auch nicht vorübergehend.

- j) Wenn die Flaschen korrekt gefüllt und der Vorgang abgeschlossen ist, stellen Sie sicher, dass die Flaschen und die Ausrüstung unverzüglich vom Standort entfernt werden und alle Absperrventile der Ausrüstung geschlossen sind.
- k) Wiedergewonnenes Kältemittel darf nicht in ein anderes Kühlsystem eingefüllt werden, es sei denn, es wurde gereinigt und geprüft.

15. Beschriftung

Die Ausrüstung muss mit einem Etikett versehen sein, aus dem hervorgeht, dass es außer Betrieb genommen und von Kältemittel entleert wurde. Das Etikett muss datiert und unterzeichnet sein. Stellen Sie sicher, dass sich auf der Ausrüstung Etiketten befinden, die darauf hinweisen, dass die Ausrüstung brennbares Kältemittel enthält.

16. Rückgewinnung

Beim Entfernen von Kältemittel aus einem System, entweder zur Wartung oder Außerbetriebnahme, wird empfohlen, alle Kältemittel sicher zu entfernen.

Stellen Sie beim Umfüllen von Kältemittel in Zylinder sicher, dass nur geeignete Kältemittelrückgewinnungszylinder verwendet werden. Stellen Sie sicher, dass die richtige Anzahl von Zylindern zum Aufbewahren der gesamten Systemladung verfügbar ist. Alle zu verwendenden Zylinder sind für das rückgewonnene Kältemittel bestimmt und für dieses Kältemittel gekennzeichnet (d.h. spezielle Zylinder für die Rückgewinnung von Kältemittel). Die Zylinder müssen mit einem Überdruckventil und zugehörigen Absperrventilen in einwandfreiem Zustand sein. Leere Rückgewinnungszylinder werden entlüftet und wenn möglich gekühlt, bevor die Rückgewinnung erfolgt.

Die Rückgewinnungsausrüstung muss funktionsfähig sein und Anweisungen für die vorhandene Ausrüstung enthalten und für die Rückgewinnung brennbarer Kältemittel geeignet sein.

Darüber hinaus muss ein Satz kalibrierter Waagen verfügbar und in einwandfreiem Zustand sein. Die Schläuche müssen mit leckfreien Trennkupplungen versehen sein und sich in gutem Zustand befinden. Vergewissern Sie sich vor dem Einsatz des Wiederherstellungsgerätes, dass es in einwandfreiem Zustand ist, ordnungsgemäß gewartet wurde und dass alle zugehörigen elektrischen Komponenten versiegelt sind, um im Falle einer Kältemittelfreisetzung eine Zündung zu verhindern. Wenden Sie sich im Zweifelsfall an den Hersteller.

Das rückgewonnene Kältemittel muss in der richtigen Rückgewinnungsflasche zum Kältemittellieferanten zurückgegeben werden, und der entsprechende Abfallübergabeschein muss angeordnet werden. Mischen Sie kein Kältemittel in Aufbereitungsgeräten und insbesondere nicht in Zylindern. Wenn Kompressoren oder Kompressorenöle entfernt werden sollen, stellen Sie sicher, dass sie auf ein akzeptables Niveau verringert wurden, um sicherzustellen, dass brennbares Kältemittel nicht im Schmiermittel verbleibt. Der Entlüftungsprozess muss vor der Rückgabe des Kompressors an den Lieferanten durchgeführt werden. Zur Beschleunigung dieses Vorgangs darf nur eine elektrische Beheizung des Verdichterkörpers eingesetzt werden. Wenn Öl aus einem System abgelassen wird, muss es sicher durchgeführt werden.

HINWEIS: Das Bedienfeld des von Ihnen erworbenen Geräts kann je nach Modell geringfügig abweichen. Bedienfeld



Abb. 1a



Abb. 1b

Bedienfeld

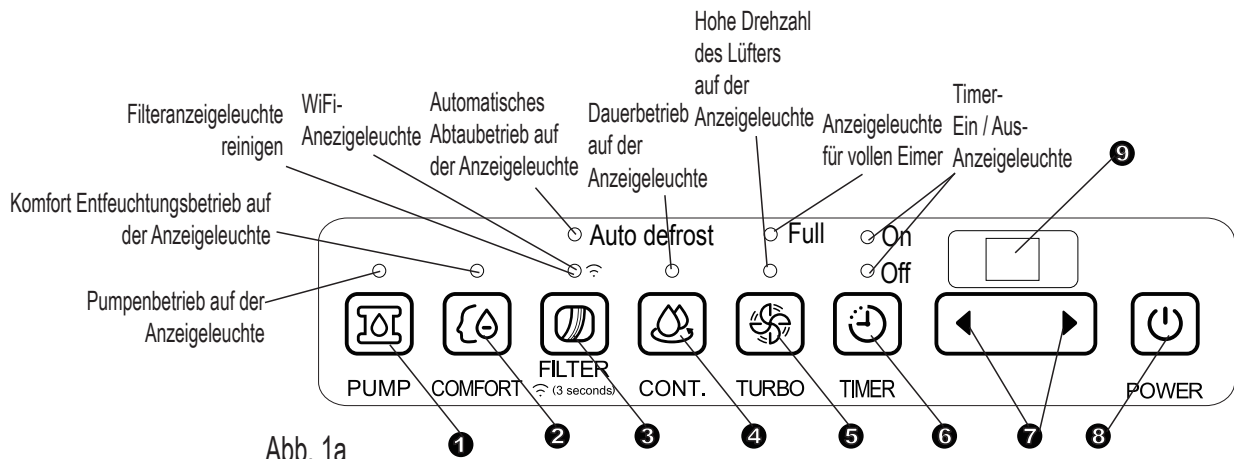
Wenn Sie die Taste drücken, um den Betriebsmodus zu ändern, gibt die Einheit einen Piepton aus, um anzuzeigen, dass der Modus geändert wird.

1 PUMP Bedienfeld (bei einigen Modellen)

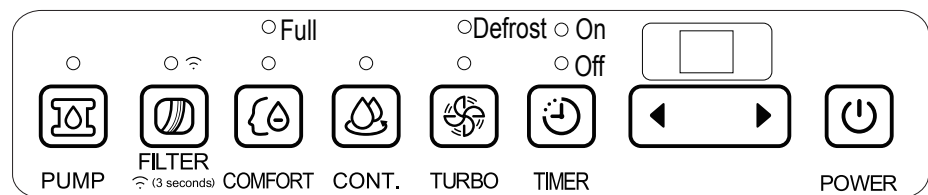
Drücken Sie, um den Pumpenbetrieb zu aktivieren.

HINWEIS: Stellen Sie sicher, dass der Pumpenablaufschlauch in der Einheit installiert ist und der kontinuierliche Ablaufschlauch von der Einheit entfernt wird, bevor der Pumpenbetrieb aktiviert wird. Wenn der Eimer voll ist, beginnt die Pumpe zu arbeiten. Informationen zum Entfernen des gesammelten Wassers finden Sie auf den nächsten Seiten.

Betreiben Sie die Pumpenfunktion nicht bei oder unter 0 °C (32 °F).

2 COMFORT Bedienfeld (optional)

Drücken Sie, um die Komfortentfeuchtung zu aktivieren.

HINWEIS: Bei diesem Betrieb kann die Luftfeuchtigkeit nicht eingestellt werden.

3 FILTER-Bedienfeld

Die Check-Filter-Funktion erinnert daran, den Luftfilter für einen effizienteren Betrieb zu reinigen. Das Filterlicht (Filterreinigungsleuchte) leuchtet nach 250 Betriebsstunden auf. Wenn Sie den Filter nach dem Reinigen zurücksetzen

möchten, drücken Sie auf das Filter-Bedienfeld. Das Licht geht aus.

Drücken Sie das Filter-Bedienfeld 3 Sekunden lang, wenn die Einheit ein- oder ausgeschaltet ist, um den Kabellosen Verbindungsmodus zu starten. Die LED ANZEIGE zeigt AP an, um anzuzeigen, dass Sie die kabellose Verbindung einstellen können und der Kompressor ausgeschaltet ist. Wenn die Verbindung (Router) innerhalb von 8 Minuten erfolgreich ist, verlässt die Einheit den kabellosen Verbindungsmodus automatisch und die Kabellose-Anzeige leuchtet auf und der Kompressor kehrt zum vorherigen Zustand zurück. Wenn die Verbindung innerhalb von 8 Minuten ausfällt, verlässt die Einheit automatisch die kabellosen Verbindungsmodus.

4 WEITER Bedienfeld

Drücken Sie, um den kontinuierlichen Entfeuchtungsbetrieb zu aktivieren.

5 TURBO-Bedienfeld

Steuerung der Lüftergeschwindigkeit. Drücken Sie, um entweder die hohe oder die normale Lüftergeschwindigkeit auszuwählen. Stellen Sie die Lüftersteuerung auf Hoch, um eine maximale Feuchtigkeitsentfernung zu erreichen. Wenn

die Luftfeuchtigkeit reduziert wurde und ein leiser Betrieb bevorzugt wird, stellen Sie die Lüftersteuerung auf Normal.

6 Timer-Bedienfeld

Drücken Sie diese Taste, um die Autostart- ◀ und ▶ Autostopp-Funktion in Verbindung mit den Tasten zu starten.

7 ◀▶ : Auf / Ab Bedienfeld

• Luftfeuchtigkeitssteuerung Bedienfelder

Die Luftfeuchtigkeit kann in einem Bereich von 35 % rF (relative Luftfeuchtigkeit) bis 85 % rF (relative Luftfeuchtigkeit) in Schritten von 5 % eingestellt werden. Für trockenere Luft drücken Sie ◀ das Bedienfeld und stellen Sie einen niedrigeren Prozentwert (%) ein.

Drücken Sie für die Luftklappe auf ▶ das Bedienfeld und stellen Sie einen höheren Prozentwert (%) ein.

• TIMER-Steuerung Bedienfeld einstellen

Verwenden Sie die AUF / Down-Bedienfeld, um die Autostart- und Auto-Stop-Zeit von 0,0 bis 24 einzustellen.

8 Ein/Ausschaltung-Bedienfeld

Drücken Sie, um den Luftentfeuchter ein- und auszuschalten.

9 Anzeige

Zeigt den eingestellten Feuchtigkeitsgrad in % von 35 % bis 85 % oder die automatische Start- / Stoppzeit (0~24)

während der Einstellung an und zeigt dann den tatsächlichen ($\pm 5\%$ Genauigkeit) Raumfeuchtigkeitsgrad in einem Bereich von 30 % RH (relative Luftfeuchtigkeit) bis 90 % rF (relative Luftfeuchtigkeit).

Fehlercodes und Schutzcode:

AS-- Feuchte-Sensorfehler - Ziehen Sie die Einheit aus der Steckdose und stecken Sie es wieder ein. Wenn sich der Fehler wiederholt, wenden Sie sich an den Kundendienst.

ES-Röhrentemperatursensor des Verdampferfehlers-- Ziehen Sie den Stecker aus der Steckdose und stecken Sie ihn wieder ein. Wenn sich der Fehler wiederholt, rufen Sie den Kundendienst an.

P2- Der Eimer ist voll oder der Eimer ist nicht in der richtigen Position - Leeren Sie den Eimer und setzen Sie ihn in die richtige Position ein. (nur für die Einheit ohne Pumpenfunktion verfügbar)

P2- Eimer ist voll - Entleeren Sie den Eimer (nur für die Einheit mit Pumpenfunktion verfügbar)

Eb- Eimer ist entfernt oder nicht in der richtigen Position - Setzen Sie den Eimer in die richtige Position zurück. (nur für die Einheit mit Pumpenfunktion verfügbar)

Andere Eigenschaften

Eimer-Voll Leuchte

Leuchtet, wenn der Eimer entleert werden sollte.

Automatische Abschaltung

Der Luftentfeuchter schaltet sich aus, wenn der Eimer voll ist oder wenn der Eimer entfernt wurde oder nicht in der richtigen Position eingesetzt wurde. Bei einigen Modellen läuft der Lüftermotor 30 Sekunden weiter.

Automatisches Entfrosten

Wenn sich auf den Verdampferwindungen Frost ansammelt, wird der Verdichter ausgeschaltet und der Ventilator läuft weiter, bis der Frost verschwindet.

Warten Sie 3 Minuten, bevor Sie den Betrieb fortsetzen

Nachdem die Einheit gestoppt wurde, kann sie in den nächsten 3 Minuten nicht erneut gestartet werden. Dies dient zum Schutz der Einheit. Der Betrieb startet automatisch nach 3 Minuten.

Überprüfen Sie die Filterfunktion

Das System beginnt die Zeit zu zählen, sobald der Lüftermotor läuft. Die Filterprüfung kann nur aktiviert werden, wenn die Gesamtbetriebszeit 250 Stunden oder mehr erreicht. Die Zurücksetzen-Leuchte (Filter-Säubern-Anzeigeleuchte) blinkt einmal das Filter-Bedienfeld und die Zurücksetzen-Leuchte (Filter-Säubern-Anzeigeleuchte) erlischt.

Automatischer Neustart

Wenn die Einheit aufgrund eines Stromausfalls unerwartet abbricht, wird sie mit der vorherigen Funktionseinstellung automatisch neu gestartet, sobald die Stromversorgung wiederhergestellt wird.

Timer einstellen

- Wenn die Einheit eingeschaltet ist, drücken Sie zuerst die Timer-Taste. Die Anzeigeleuchte Timer-Aus leuchtet auf. Zeigt an, dass das Autostopp-Programm gestartet wurde. Drücken Sie die Taste erneut, die Zeitanzeige leuchtet. Zeigt an, dass das Autostart gestartet wurde.
- Wenn die Einheit ausgeschaltet ist, drücken Sie zuerst die

Timer-Taste. Die Anzeigeleuchte TIMER EIN leuchtet auf. Zeigt an, dass das Autostart-Programm gestartet wurde. Drücken Sie die Taste erneut, die Time AUS-Anzeigeleuchte leuchtet. Zeigt an, dass das Autostopp gestartet wurde.

- Halten Sie die AUF- oder AB-Taste gedrückt, um die Auto-Zeit in Schritten von 0,5 Stunden (bis zu 10 Stunden) und dann in Schritten von 1 Stunde bis zu 24 Stunden zu ändern. Die Steuerung zählt die verbleibende Zeit bis zum Start herunter.
- Die gewählte Zeit wird in 5 Sekunden registriert und das System kehrt automatisch zur vorherigen Luftfeuchtigkeitseinstellung zurück.
- Wenn die Autostart- und Auto-Stopp-Zeiten eingestellt sind, leuchten innerhalb derselben Programmsequenz die Anzeigeleuchten für die TIMER EIN AUS-Anzeige, um anzuzeigen, dass die EIN und AUS-Zeiten programmiert wurden.
- Wenn Sie die Einheit zu einer beliebigen Zeit EIN- oder AUSSCHALTEN oder die Timereinstellung auf 0,0 einstellen, wird die Auto-Start / Stop-Funktion abgebrochen.
- Wenn das LED-Anzeigefenster den Code von P2 anzeigt, wird die Auto-Start / Stop-Funktion auch abgebrochen.

Identifikation der Teile

Vorderseite

- ① Bedienfläche
- ② Feld
- ③ Wassereimer
- ④ Wasserstandfenster
- ⑤ Griff (beide Seiten)



Abb. 2

Rückseite

- ① Kontinuierlicher Ablaufschlauchauslass
- ② Rollen
- ③ Netzkabel und Stecker
- ④ Netzkabelschnalle (im Wassereimer untergebracht), wird nur zur Lagerung der Einheit verwendet. Installiert wie gezeigt Abb. 3a))
- ⑤ Pumpenablaufschlauchauslass (einige Modelle ohne)
- ⑥ Luftaustrittsgitter
- ⑦ Luftfilter

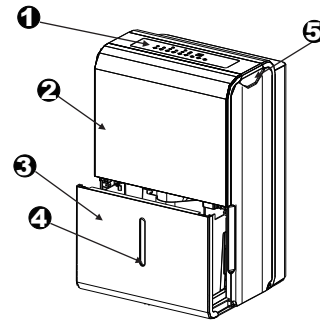

Abb. 3

HINWEIS: Alle Abbildungen in der Anleitung dienen nur zur Erläuterung. Die tatsächliche Form der von Ihnen erworbenen Einheit kann etwas abweichen, die Bedienvorgänge und Funktionen sind jedoch gleich.

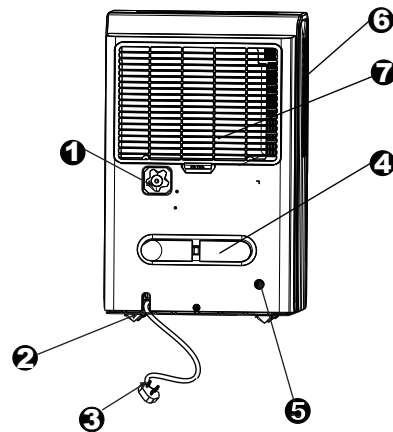
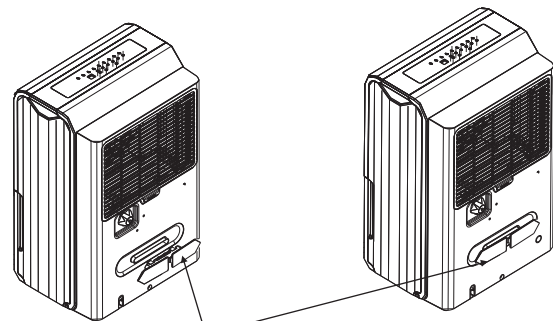

Stecken Sie die Netzkabelschnalle in die Einheit.

Abb. 3a

Zubehör: (im Wassereimer der Einheit platziert)

Pumpenablassschlauch (1 Stück) (nur für die Einheit mit Pumpenfunktion)

Netzkabelschnalle (1 Stück)

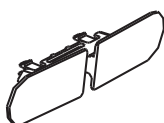

Innengewinde (1 Stück) (bei einigen Modellen)



Aufstellung der Einheit

Ein Luftentfeuchter, der in einem Keller betrieben wird, hat einen geringen oder keinen Effekt beim Trocknen eines angrenzenden, geschlossenen Lagerbereichs, beispielsweise eines Schrankes, es sei denn, eine ausreichende Luftzirkulation erfolgt innerhalb und außerhalb des Bereichs.

- Verwenden Sie sie nicht im Freien.
- Dieser Entfeuchter ist nur für Wohnanwendungen in Innenräumen bestimmt. Dieser Luftentfeuchter sollte nicht für kommerzielle oder industrielle Anwendungen verwendet werden.
- Stellen Sie den Luftentfeuchter auf einen glatten, ebenen Boden, der stark genug ist, um die Einheit mit einem vollen Eimer Wasser zu tragen.
- Lassen Sie auf allen Seiten der Einheit mindestens 20 cm Freiraum, um eine gute Luftzirkulation zu gewährleisten.
- Stellen Sie die Einheit an einem Ort auf, an dem die Temperatur 5 °C (41 °F) nicht unterschreitet. Bei Temperaturen unter 5 °C (41 °F) können die Spulen mit Frost bedeckt werden, was die Leistung beeinträchtigen kann.
- Stellen Sie die Einheit nicht in die Nähe des Wäschetrockners, der Heizung oder des Heizkörpers.
- Verwenden Sie die Einheit, um Feuchtigkeitsschäden an Orten zu vermeiden, an denen Bücher oder Wertgegenstände gelagert werden.
- Verwenden Sie den Luftentfeuchter in einem Keller, um Feuchtigkeitsschäden zu vermeiden.
- Der Luftentfeuchter muss in einem geschlossenen Raum betrieben werden, um die beste Wirkung zu erzielen.
- Schließen Sie alle Türen, Fenster und andere Außenöffnungen zum Raum.



Abb. 4a

Rollen (an vier Punkten an der Unterseite der Einheit installieren)

- Bewegen Sie die Rollen nicht mit Gewalt über den Teppich oder mit Wasser im Eimer. (Die Einheit kann umkippen und Wasser verschütten.)

HINWEIS: Rollen sind optional, aber gibt es keine einigen Modelle.

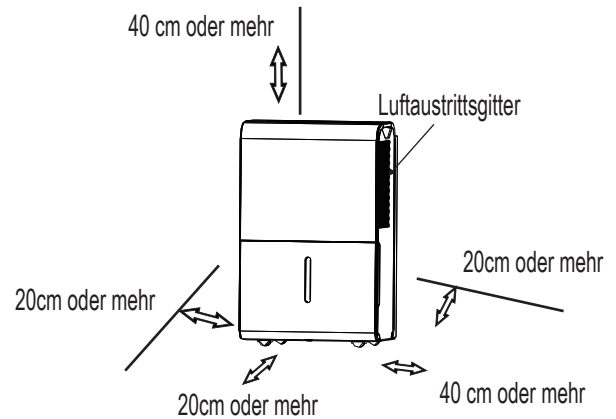
Bei Verwendung der Einheit

- Wenn Sie den Luftentfeuchter zum ersten Mal verwenden, betreiben Sie die Einheit ununterbrochen während 24 Stunden.
- Diese Einheit ist für den Betrieb mit einem Arbeitsumfeld zwischen 5 °C/41 °F und 32 °C/90 °F und zwischen 30 % (rF) und 80 % (rF) ausgelegt.
- Wenn die Einheit ausgeschaltet wurde und schnell wieder eingeschaltet werden muss, warten Sie etwa drei Minuten, bis der korrekte Betrieb wieder aufgenommen wird.
- Schließen Sie den Luftentfeuchter nicht an eine Steckdose an, die auch für andere Elektrogeräte verwendet wird.
- Wählen Sie einen geeigneten Standort und stellen Sie sicher, dass Sie eine Steckdose leicht zugänglich haben.
- Stecken Sie die Einheit in eine Steckdose mit Erdungsanschluss.
- Vergewissern Sie sich, dass der Wassereimer richtig eingesetzt ist, da die Einheit sonst nicht ordnungsgemäß funktioniert.

HINWEIS: Wenn das Wasser im Eimer einen bestimmten Stand erreicht, bewegen Sie die Maschine vorsichtig, um ein Herunterfallen zu vermeiden.

Das aufgefangene Wasser entleeren

Es gibt drei Möglichkeiten, gesammeltes Wasser zu entfernen.

1. Benutzung des Eimers

- Wenn der Eimer voll ist, leuchtet die Vollanzeige und die Digitalanzeige zeigt P2.
- Ziehen Sie den Eimer langsam heraus. Halten Sie die linken und rechten Griffe fest und ziehen Sie sie gerade heraus, damit kein Wasser verschüttet wird. Stellen Sie den Eimer nicht auf den Boden, da der Boden des Eimers uneben ist. Andernfalls kippt der Eimer um und das Wasser läuft ab.
- Entleeren Sie das Wasser und setzen Sie den Eimer zurück. Damit der Luftentfeuchter funktioniert, muss der Eimer fest installiert werden.
- Die Einheit stellt den ursprünglichen Zustand wieder her, wenn der Eimer in seiner korrekten Position aufgestellt wird.

HINWEISE:

- Berühren Sie beim Entfernen des Eimers keine Teile im Inneren der Einheit. Andernfalls kann das Produkt beschädigt werden.
- Achten Sie darauf, den Eimer ganz in die Einheit zu drücken. Wenn Sie den Eimer gegen irgendetwas schlagen oder ihn nicht sicher einschieben, kann die Einheit nicht funktionieren.
- Wenn der Pumpenschlauch beim Entfernen des Eimers abfällt (siehe Abb. 7), müssen Sie den Pumpenschlauch ordnungsgemäß wieder in der Einheit installieren, bevor Sie den Eimer wieder in die Einheit einsetzen (siehe Abb. 8).
- Wenn Sie den Eimer herausnehmen, wenn Wasser in der Einheit ist, müssen Sie sie trocknen.
- Wenn die Einheit eingeschaltet ist und der Eimer eine Einheit piept acht Mal, und auf der Digitalanzeige wird Eb angezeigt.
- Wenn die Einheit ausgeschaltet ist und der Eimer entnommen wird, piept die Einheit acht Mal, und auf der Digitalanzeige wird Eb angezeigt.

1. Ziehen Sie den Eimer etwas heraus.



Abb. 5

2. Halten Sie den Eimer an beiden Seiten gleichmäßig fest und ziehen Sie ihn aus dem Gerät.

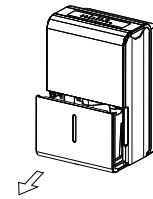

Abb. 6

3. Entleeren Sie das Wasser.

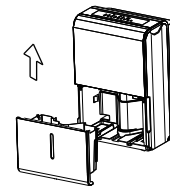
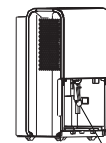

Pumpenschlauch fällt ab

Abb. 7

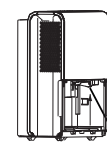

Installieren Sie den Pumpenschlauch richtig

Abb. 8

Das aufgefangene Wasser entleeren

2. Kontinuierliche Entleerung

- Das Wasser kann automatisch in einen Bodenablauf entleert werden, indem die Einheit an einem Wasserschlauch (Id \geq \varnothing 5 / 16 Zoll, nicht im Lieferumfang enthalten) mit Innengewinde (ID: M = 1 Zoll, nicht im Lieferumfang enthalten) befestigt wird.

HINWEIS: Bei einigen Modellen ist das Ende mit Innengewinde enthalten

- Entfernen Sie die Kunststoffabdeckung vom hinteren Ablauf der Einheit und legen Sie sie beiseite. Führen Sie dann den Ablaufschlauch durch den Ablauf der Einheit und führen Sie den Ablaufschlauch zum Bodenablauf oder eine geeignete Ablaufvorrichtung. (Siehe Abb. 9 und Abb. 10)
- Wenn Sie die Plastikabdeckung entfernen und Wasser im hinteren Ablauf der Einheit ist, müssen Sie sie trocknen. Stellen Sie sicher, dass der Schlauch sicher ist, so dass keine Lecks vorhanden sind und das Ende des Schlauchs waagrecht oder nach unten gerichtet ist, damit das Wasser ruhig fließt.
- Richten Sie den Schlauch auf den Ablauf und stellen Sie sicher, dass keine Knicke vorhanden sind, die das Wasser zum Stoppen bringen. Stellen Sie sicher, dass der Wasserschlauch niedriger ist als der Ablaufschlauchauslass der Einheit.
- Wählen Sie die gewünschte Luftfeuchtigkeitseinstellung und Lüftergeschwindigkeit an der Einheit aus, damit die kontinuierliche Entleerung beginnen kann.

HINWEIS: Wenn die Funktion zur kontinuierlichen Entleerung nicht verwendet wird, entfernen Sie den Ablaufschlauch vom Auslass und trocknen Sie das Wasser im Ablauf des kontinuierlichen Ablaufschlauchs.



Abb. 9



Abb. 10

3. Pumpenentleerung (bei einigen Modellen)

- Das Wasser kann automatisch in einen Bodenablauf oder eine geeignete Entwässerungsvorrichtung entleert werden, indem der Pumpenablauf mit einem Pumpenablaufschlauch ($\varnothing = 1/4$ Zoll, im Lieferumfang enthalten) angeschlossen wird.
- Entfernen Sie den kontinuierlichen Ablaufschlauch von der Einheit und bringen Sie die Kunststoffabdeckung durch Drehen im Uhrzeigersinn am kontinuierlichen Ablaufschlauchauslass der Einheit an. (Siehe Abb. 11)
- Setzen Sie den Pumpenablaufschlauch mindestens 15 mm tief in den Auslass des Pumpenablaufschlauchs ein (siehe Abb. 11), und führen Sie den Wasserschlauch dann zum Bodenablauf oder einer geeigneten Entwässerungsvorrichtung.
- Drücken Sie das Pumpen-Bedienfeld des Geräts, um den Pumpenbetrieb zu aktivieren. Wenn der Eimer voll ist, beginnt die Pumpe zu arbeiten.

HINWEIS: Die Pumpe kann starke Geräusche verursachen, wenn sie für 3~5 Minuten arbeitet. Es ist ein normales Phänomen.

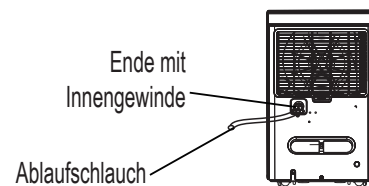
Das aufgefangene Wasser entleeren

- Stellen Sie sicher, dass der Schlauch sicher ist, damit keine Lecks auftreten.
- Richten Sie den Schlauch in Richtung Ablauf und stellen Sie sicher, dass keine Knicke vorhanden sind, die den Wasserfluss behindern.
- Stecken Sie das Ende des Schlauchs in den Ablauf und stellen Sie sicher, dass das Ende des Schlauchs waagrecht oder flach ist, damit das Wasser reibungslos fließen kann.
- Wählen Sie die gewünschte Luftfeuchtigkeit und Lüftergeschwindigkeit an der Einheit, damit die Pumpenentleerung beginnen kann.

HINWEIS: Der Pumpenbetrieb der Lampe blinkt mit 1 Hz, wenn die Pumpe einen Betriebsfehler aufweist. Bitte schalten Sie die Einheit aus und ziehen Sie das Netzkabel aus. Überprüfen Sie die folgenden Dinge:

- Reinigen Sie den Filter der Pumpe.
 - Nehmen Sie den Eimer aus der Einheit, nehmen Sie die Pumpe ab und reinigen Sie den Filter der Pumpe (siehe Abb. 12).



Abb. 11



Abb. 12

- Stellen Sie sicher, dass der Pumpenablassschlauch keinen Knick hat oder blockiert ist.
- Leeren Sie das Wasser aus dem Eimer.
- Bringen Sie den Pumpenschlauch wieder an, wenn er herunterfällt, und setzen Sie den Eimer ordnungsgemäß wieder ein. Schalten Sie die Einheit ein. Wenn sich der Fehler wiederholt, wenden Sie sich an den Kundendienst.

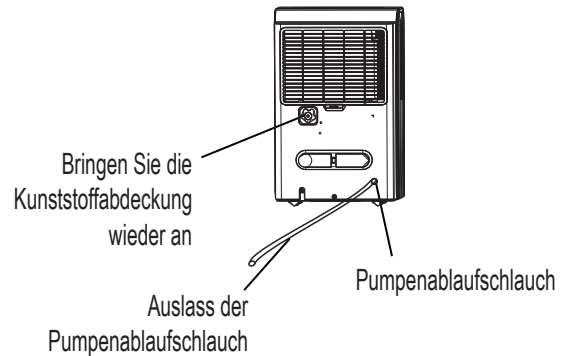
HINWEIS: Betreiben Sie die Pumpenfunktion nicht bei oder unter 0 °C (32 °F). Andernfalls wird Wasser zu Eis, das dazu führt, dass der Wasserschlauch verstopft ist und die Einheit versagt. Achten Sie darauf, den Eimer einmal pro Woche zu leeren, wenn Sie die Pumpenentleerungsfunktion verwenden. Wenn die Pumpenentleerung nicht verwendet wird, entfernen Sie den Pumpenablassschlauch vom Auslass.

- Drücken Sie den Auslass des Pumpenablassschlauchs hinein und nehmen Sie den Pumpenablassschlauch heraus (siehe Abb. 13). Stellen Sie sicher, dass das Wasser im Pumpenschlauch nicht auf den Boden tropft.

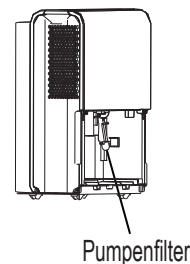

Abb. 13

Pflege und Reinigung des Luftentfeuchters

Schalten Sie den Luftentfeuchter aus und ziehen Sie den Stecker aus der Steckdose, bevor Sie ihn reinigen.

1. Reinigen Sie das Gitter und das Gehäuse

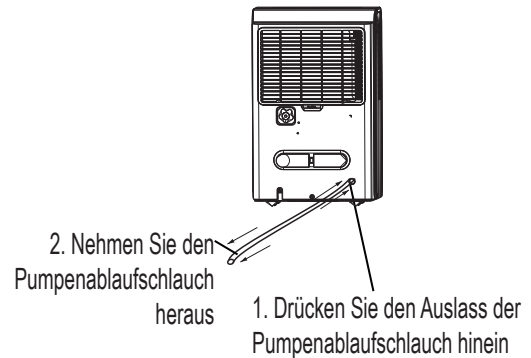
- Verwenden Sie Wasser und ein mildes Reinigungsmittel. Verwenden Sie keine Bleichmittel oder Scheuermittel.
- Spritzen Sie kein Wasser direkt auf die Haupteinheit. Andernfalls kann es zu einem elektrischen Schlag kommen, die Isolierung kann beschädigt werden oder die Einheit kann rosten.
- Die Lufteinlass- und Auslassgitter werden leicht verschmutzt. Verwenden Sie zum Reinigen einen Staubsauger oder eine Bürste.

2. Reinigen Sie den Eimer

Reinigen Sie den Eimer alle paar Wochen, um Schimmelbildung, Mehltau und Bakterien zu vermeiden. Den Eimer teilweise mit klarem Wasser füllen und etwas mildes Reinigungsmittel hinzufügen. Schütteln Sie es im Eimer herum, leeren und spülen Sie es aus.

HINWEIS: Verwenden Sie keine Spülmaschine zum Reinigen des Eimers. Nach dem Reinigen muss der Eimer angebracht und fest sitzen, damit der Luftentfeuchter funktionieren kann.

3. Reinigen Sie den Luftfilter

- Entfernen Sie den Filter alle zwei Wochen entsprechend den normalen Betriebsbedingungen.
- Um den Filter zu entfernen, ziehen Sie den Filter nach außen (siehe Abb. 14).
- Waschen Sie den Filter mit klarem Wasser und trocknen Sie ihn dann.
- Setzen Sie den Filter wieder ein, stellen Sie den Eimer zurück.



Abb. 14

VORSICHT:

Den Luftentfeuchter NICHT ohne Filter betreiben, da er durch Schmutz und Flusen verstopft und die Leistung beeinträchtigt wird.

HINWEIS: HINWEIS: Das Gehäuse und die Vorderseite können mit einem ölfreien Tuch abgestaubt oder mit einem Tuch gewaschen werden, das mit einer Lösung aus warmem Wasser und einem milden Spülmaschinenmittel befeuchtet ist. Gründlich abspülen und trocken wischen. Verwenden Sie niemals scharfe Reinigungsmittel, Wachs oder Poliermittel an der Gehäusefront. Entfernen Sie unbedingt überschüssiges Wasser aus dem Tuch, bevor Sie die Bedienelemente abwischen. Überschüssiges Wasser in oder um die Bedienelemente kann zu Schäden an der Einheit führen.

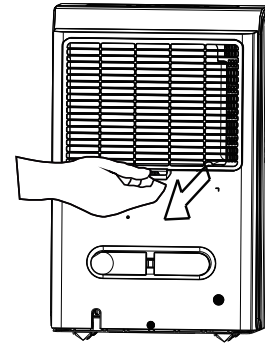
4. Wenn Sie die Einheit längere Zeit nicht benutzen

- Warten Sie nach dem Ausschalten der Einheit einen Tag, bevor Sie den Eimer leeren.
- Reinigen Sie die Haupteinheit, den Wassereimer und den Luftfilter.
- Wickeln Sie das Kabel mit der Netzkabelschnalle.
- Decken Sie die Einheit mit einer Plastiktüte ab.
- Lagern Sie die Einheit aufrecht an einem trockenen, gut belüfteten Ort.

Bevor Sie sich an den Kundendienst wenden, lesen Sie zuerst die nachstehende Tabelle.

Problem	Was ist zu überprüfen?
<p>Einheit startet nicht</p>	<ul style="list-style-type: none"> • Stellen Sie sicher, dass der Stecker des Entfeuchters vollständig in die Steckdose geschoben ist. • Überprüfen Sie den Haussicherungs- / Schutzschalterkasten. • Der Luftentfeuchter hat sein voreingestelltes Niveau erreicht oder der Behälter ist voll. • Wassereimer ist nicht in der richtigen Position.
<p>Der Luftentfeuchter trocknet die Luft nicht wie vorgesehen</p>	<ul style="list-style-type: none"> • Nicht genügend Zeit gelassen, um die Feuchtigkeit zu entfernen. • Stellen Sie sicher, dass keine Vorhänge, Jalousien oder Möbel die Vorder- oder Rückseite des Luftentfeuchters blockieren. • Die Luftfeuchtigkeitssteuerung ist möglicherweise nicht niedrig genug eingestellt. • Stellen Sie sicher, dass alle Türen, Fenster und anderen Öffnungen sicher geschlossen sind. • Die Raumtemperatur ist zu niedrig und liegt unter 5 °C (41 °F). • Es gibt eine Kerosinheizung oder etwas, das Wasserdampf im Raum abgibt.
<p>Die Einheit macht während des Betriebs ein lautes Geräusch</p>	<ul style="list-style-type: none"> • Der Luftfilter ist verstopft. • Die Einheit ist geneigt, anstatt aufrecht zu stehen, wie es sein sollte. • Die Bodenfläche ist nicht eben.
<p>Frost erscheint auf den Spulen</p>	<ul style="list-style-type: none"> • Das ist normal. Der Luftentfeuchter verfügt über eine Funktion zum automatischen Abtauen.
<p>Wasser am Boden</p>	<ul style="list-style-type: none"> • Der Schlauch zum Anschluss oder die Schlauchverbindung kann lose sein. • Den Eimer dazu verwenden, Wasser zu sammeln, aber die hintere Ablassschraube wurde entfernt.
<p>ES, AS oder P2 werden in der Anzeige angezeigt</p>	<ul style="list-style-type: none"> • Dies sind Fehlercodes und Schutzcodes. Siehe den Abschnitt STEUERBEDIENTFELDER AM ENTFEUCHTER.
<p>Der Pumpbetrieb der Lampe blinkt mit 1 Hz</p>	<ul style="list-style-type: none"> • Reinigen Sie den Pumpenfilter. • Stellen Sie sicher, dass der Pumpenschlauch keine Kinken oder Blockierung aufweist. • Leeren Sie das Wasser aus dem Eimer.

Comfee

Midea Europe GmbH
Ludwig-Erhard-Straße 14
65760 Eschborn
Tel.: 06142-301 81 -0
Fax: 06142-301 81 -20
info-meg@midea.com
www.mideagermany.de
www.midea.com/de

Technical changes, errors, mistakes
and printing errors reserved. Version 11/2018